

Tehnisko datu lapa

Iespraūzama blīve caurulēm, kabeļu nozarkārbas T sērija

Art.-Nr. 2011530



Iespraūzama blīve, paredzēta kabeļu nozarkārbām metriskās caurules tiešai ievietošanai



TPE Termoplastisks elastomērs

Pamatdati

Art.-Nr.	2011530
Tips	EDR 32 25-32 LGR
Apzīmējums 1	Iespraūzams blīvējums
Apzīmējums 2	caurulem
Dimensija	Ø32/25-32
Krāsa	gaiši pelēks
RAL numurs	7035
Materiāls	Termoplastisks elastomērs
Materiāla saīsinājums	TPE
Mazākā VK vienība (VG)	50,00 gab.
Svars	1,17 kg/100 gab.

Tehnisko datu lapa

Iesprauzama blīve caurulēm, kabeļu nozarkārbas T sērija

Art.-Nr. 2011530



Tehniskie dati

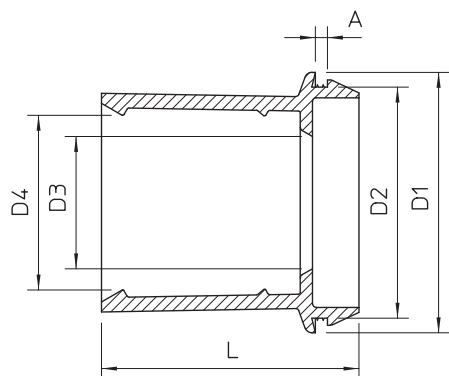

Izmērs A	2,20 mm
Izmērs D1	37,00 mm
Izmērs D2	32,30 mm
Izmērs D3	24,00 mm
Izmērs D4	31,20 mm
Izmērs L	36,00 mm
Izpildījums	atvērts
priekš diametra	25,00 - 32,00 mm
sienu biezumam	2,20 - 2,20
Blīvējuma virsma D	25,00 - 32,00 mm
Izmērs	M32
Nesatur halogēnus	<input checked="" type="checkbox"/>
Nominālais diametrs	32,00 mm
Aizsardzības klase	IP55