

- Descrizione
- Description
- Description
- Beschreibung
- Descripción
- Beschrijving
- Descrição
- Описаніе
- الوصف

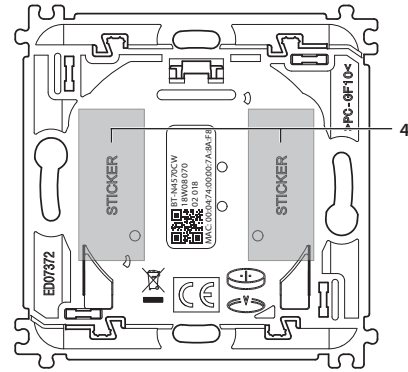
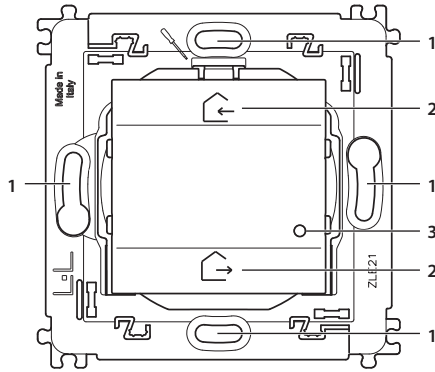

1. Fori di fissaggio (interasse 60 mm)
2. Pulsante di comando
3. Led segnalazione
4. Adesivi riposizionabili

1. Befestigungslöcher (Zwischenabstand 60 mm)
2. Steuertaste
3. Meldeleuchte
4. Wiederpositionierbare Klebestreifen

1. Furos de fixação (distância entre eixos de 60 mm)
2. Botão de comando
3. LED de sinalização
4. Adesivos reposicionáveis

1. Fixing holes (centre distance 60 mm)
2. Control pushbutton
3. Notification LED
4. Removable stickers

1. Agujeros de fijación (distancia entre ejes 60 mm)
2. Pulsador de mando
3. LED de señal
4. Adhesivos reposicionables

1. Крепежные отверстия (межосевого расстояния 60 мм)
2. Кнопка управления
3. Сигнальный светодиод
4. Переустанавливаемые наклейки

1. Trous de fixation (entraxe 60 mm)
2. Bouton de commande
3. Voyant LED
4. Adhésifs repositionnables

1. Bevestigingsgaten (tussenafstand 60 mm)
2. Bedieningsknop
3. Signalering met led
4. Verplaatsbare stickers

1. ثقوب تثبيت (المسافة بين المحاورين 60 ملم)
2. زر التحكم
3. مؤشر ليد للتنبيه
4. لاصق قابل لإعادة الوضع

- Configurazione
- Configuration
- Configuration
- Konfiguration
- Configuración
- Configuratie
- Configuração
- Конфигурация
- الإعداد

Per eseguire la prima installazione, la sostituzione e/o rimozione di un dispositivo e per qualsiasi altra informazione, fare riferimento alla App od al manuale del gateway L/N/NT4500C scaricabile dal sito www.homesystems-legrandgroup.com

For the first installation and/or replacement, and/or removal of the device, or any other information, refer to the App or the L/N/NT4500C gateway manual, which can be downloaded from www.homesystems-legrandgroup.com

Pour effectuer la première installation, le changement et/ou le retrait d'un dispositif et pour toute autre information, faire référence à l'appli ou au manuel de la passerelle L/N/NT4500C téléchargeable en se rendant sur le site www.homesystems-legrandgroup.com

Um ein Gerät zum ersten Mal zu installieren und/oder auszutauschen und/oder zu entfernen, sowie für weitere Informationen, beziehen Sie sich bitte auf die App oder das Handbuch oder des Gateways L/N/NT4500C, das von der Website heruntergeladen werden kann www.homesystems-legrandgroup.com

Para efectuar la primera instalación, la sustitución y/o el desmontaje de un equipo y para otra información, se ha de consultar la App o el manual del gateway L/N/NT4500C, que puede descargarse en el sitio www.homesystems-legrandgroup.com

Raadpleeg de app of de handleiding van de gateway L/N/NT4500C door deze de website www.homesystems-legrandgroup.com te downloaden, voor de eerste installatie, de vervanging en/of de verwijdering van een apparaat en andere informatie

Para executar a primeira instalação, a substituição e/ou a remoção de um dispositivo e para qualquer outra informação, roga-se consultar a APP ou manual do gateway L/N/NT4500C que pode ser descarregado do site www.homesystems-legrandgroup.com

Для выполнения первой установки, замены и/или удаления устройства и для получения любой другой информации обращаться к приложению или к руководству шлюза L/N/NT4500C, которое можно скачать с сайта www.homesystems-legrandgroup.com

لتنفيذ التثبيت الأول. استبدال. وأو إزالة جهاز. ولاي معلومات أخرى. يُرجى الرجوع إلى التطبيق أو إلى كتيب جهاز "بوابة الاتصال L/N/NT4500C gateway" الذي يمكن تنزيله من الموقع www.homesystems-legrandgroup.com



• Montaggio • Mounting • Montage • Montage • Montaje • Montage • Montagem • Монтаж • التركيب

A muro
On the wall
Mural
Wandmontage
Mural
Aan de wand
Na parete
Настенный
على الجدار

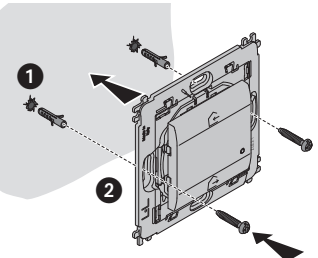

1 2

Con adesivo riposizionabile
With removable sticker
Avec adhésif repositionnable
Mit wiederpositionierbare Klebestreifen
Con adhesivo reposicionable
Met verplaatsbare sticker
Com adesivo reposicionável
С переустанавливаемой наклейкой

مع لاصق قابل لإعادة الوضع

LNA4802.*
LNB4802.*

*Da acquistare separatamente
To be purchased separately
À acheter séparément
Getrennt zu erwerben
Comprer por separado
Apart kopen
À acquérir séparadamente
Приобретается отдельно
يجب شراؤها على حدة

2

Il dispositivo NON è compatibile con le placche serie LIVINGLIGHT AIR.
The device is NOT compatible with the LIVINGLIGHT AIR cover plates.
Le dispositif N'EST PAS compatible avec les plaques de la série LIVINGLIGHT AIR.
Das Gerät ist NICHT mit den Platten der Serie LIVINGLIGHT AIR kompatibel.
El equipo NO es compatible con las placas serie LIVINGLIGHT AIR.
Het apparaat is NIET compatibel met platen uit de serie LIVINGLIGHT AIR.
O dispositivo NÃO é compatível com as placas da série LIVINGLIGHT AIR.
Устройство НЕСОВМЕСТИМО с пластинами серии LIVINGLIGHT AIR.
هذا الجهاز غير متوافق مع أغطية مجموعة LIVINGLIGHT AIR.

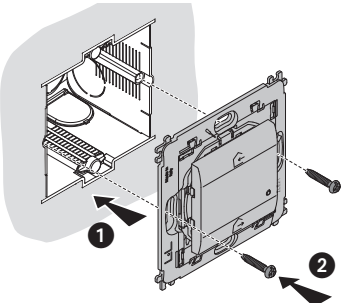

1 2

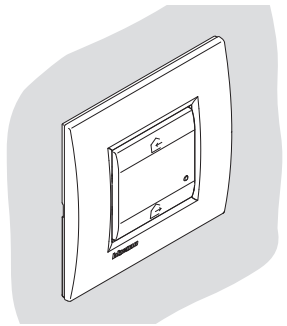

• Reset alle impostazioni di fabbrica
• Reset to the factory settings
• Rétablissement des réglages par défaut
• Default-Einstellungen wieder herstellen
• Restablecer los ajustes de la fábrica
• Reset van de fabrieksinstellingen
• Resetar definições de fábrica
• Восстановление фабричных настроек
• الرجوع إلى إعدادات المصنع



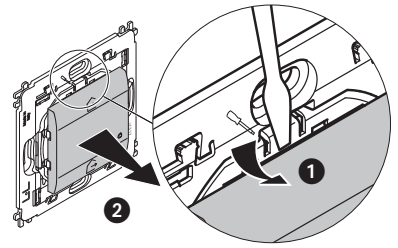





Attenzione: questa procedura disassocia completamente il dispositivo dall'impianto elettrico smart.
Warning: this procedure completely disassociates the device from the smart electric system.
Attention : cette procédure dissocie complètement le dispositif de l'installation électrique smart.
Achtung: Dieser Vorgang trennt das Gerät vollständig von der Smart-Stromanlage.
Atención: este procedimiento desasocia completamente el equipo del sistema eléctrico smart.
Opgelet: deze procedure koppelt het apparaat volledig los van de elektrische installatie smart.
Atenção: este procedimento exclui totalmente o dispositivo do sistema elétrico smart.
Внимание: эта процедура полностью отсоединяет устройство от умной электрической системы.
تنبيه: يفضل هذا الإجراء الجهاز بالكامل عن المنظومة الكهربائية الذكية.



1 2

3

3

Premere e mantenere premuto il pulsante reset  fino a quando lampeggia rosso. A questo punto rilascia, il LED lampeggia verde, poi diventa rosso poi si spegne. Il reset è eseguito.
Press and hold down the reset pushbutton  until it flashes red. Now release the pushbutton, the LED flashes green, then turns red and then it goes off. The reset has been done.
Appuyer sur le bouton de reset  et le maintenir enfoncé jusqu'au clignotement rouge. Ensuite le relâcher : le voyant clignote sur le vert, devient rouge puis s'éteint. Le reset est effectué.
Drücken die Taste Reset  und halten Sie sie gedrückt bis sie blinkt. Die Taste dann loslassen, die LED blinkt grün, dann rot bis sie erlischt. Reset durchgeführt.
Presionar sin soltar el botón reset  hasta que parpadee en color rojo. Entonces, soltar, el LED se pone verde y luego rojo y se apaga. El reset se ha efectuado.
Houd de resetknop  ingedrukt tot de led rood begint te knipperen. Laat de knop nu los. De led knippert groen, kleurt vervolgens rood en gaat daarna uit. De reset is verricht.
Carregar e manter carregado o botão  até piscar a vermelho. Nesta altura soltar, o LED pisca verde, depois torna-se vermelho e então se desliga O reset foi efetuado.
Нажать и удерживать кнопку сброса  до тех пор, пока она не начнет мигать красным светом. После этого отпустить кнопку, светодиод начнет мигать зеленым, а затем красным светом, после чего погаснет. Сброс выполнен.
اضغط واستمر في الضغط على زر إعادة الضبط  إلى أن يومض المؤشر باللون الأحمر. عند هذه اللحظة أترك الزر. سيومض مؤشر الليد باللون الأخضر. ثم يتحول إلى اللون الأحمر ثم ينطفئ. تم تنفيذ إعادة الضبط.

Attenzione: la pressione involontaria breve del pulsante reset, avvia l'associazione (LED verdi accesi di tutti gli altri dispositivi dell'impianto). Premere brevemente e contemporaneamente i due tasti del comando L/N/NT4500CW Master per terminarla.
Warning: a short accidental pressure of the reset pushbutton, starts the association (the green LEDs of all the other system devices are ON). Press quickly and at the same time the two keys of the L/N/NT4500CW Master control to end it.
Attention : une brève pression involontaire sur le bouton de reset active l'association (voyants verts de tous les autres dispositifs de l'installation allumés). Appuyer brièvement et simultanément sur les deux touches de la commande L/N/NT4500CW Master pour la terminer.
Achtung: Durch den kurzen versehentlichen Druck der Reset-Taste wird die Zuordnung gestartet (grüne LED leuchtet an allen anderen Geräten der Anlage). Drücken Sie kurz und gleichzeitig die beiden Tasten der Master-Steuerung L/N/NT4500CW, um sie zu beenden.
Atención: la presión involuntaria breve del botón reset acciona la asociación (LEDs verdes encendidos en todos los otros equipos del sistema). Presionar al mismo tiempo brevemente los dos botones del mando L/N/NT4500CW Master para acabar la asociación.
Opgelet: wanneer de resetknop per ongeluk kort ingedrukt wordt, wordt de koppeling gestart (de groene leds van alle andere apparaten van de installatie branden). Druk de twee toetsen van de bediening L/N/NT4500CW Master tegelijkertijd kort in om de procedure af te ronden.
Atenção: a pressão involuntária breve do botão Reset, inicia a associação (LED verdes acesos de todos os outros dispositivos do equipamento). Carregar brevemente e em simultâneo nas duas teclas do comando L/N/NT4500CW Master para terminá-la.
Внимание: случайное кратковременное нажатие на кнопку сброса запускает сопряжение (горят зеленые светодиоды всех других устройств системы). Кратковременно и одновременно нажать на две кнопки главного устройства управления L/N/NT4500CW для его завершения.
تنبيه: يؤدي الضغط غير المقصود لمدة وجيزة على زر إعادة الضبط. إلى بدء عملية الاقتران (مؤشرات الليد الخضراء الخاصة بجميع الأجهزة الأخرى للمنظومة مُشغلة). اضغط لمدة وجيزة وبالترزامن على زري الأمر L/N/NT4500CW Master لإنهائها.

- Sostituzione della batteria
- Battery replacement
- Remplacement de la pile

- Batterie auswechseln
- Sustitución de la batería
- Vervanging van de batterij

- Substituição da bateria
- Замена аккумуляторной батареи
- استبدال البطارية

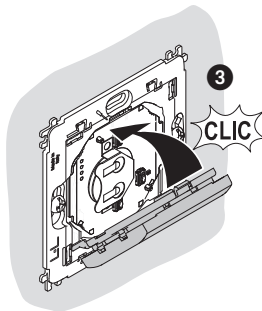
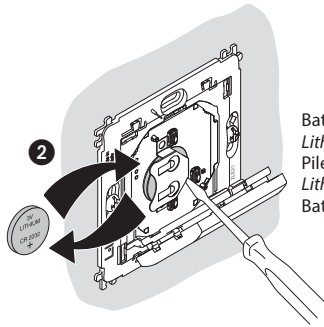
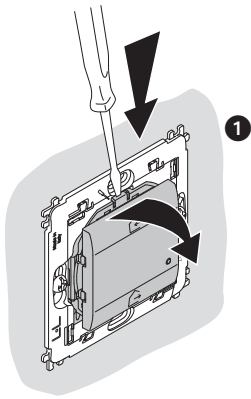

Batteria Lithium CR 2032 3 V
Lithium battery CR 2032 3 V
Pile Lithium CR 2032 3 V
Lithium-Batterie CR 2032 3V
Bateria de litio CR 2032 3 V

Lithiumbatterij CR 2032 3 V
Bateria de Lítio CR 2032 3 V
Литиевая аккумуляторная батарея CR 2032 3 В
بطارية ليثيوم CR 2032 3 فولت

Lo smaltimento delle batterie esauste deve essere effettuato nel rispetto delle leggi vigenti.

Flat batteries must be disposed of respecting the laws in force.

L'élimination des batteries usées doit s'effectuer dans le respect de la réglementation en vigueur.

Die erschöpften Batterien müssen gemäß den geltenden Vorschriften entsorgt werden.

La eliminación de las baterías gastadas se ha de efectuar en cumplimiento de las leyes vigentes.

Uitgeputte batterijen moeten verwijderd worden in overeenstemming met de toepasselijke wetgeving.

O descarte das baterias esgotadas deverá ser feito atendo-se rigorosamente às leis vigentes.

Отработанные аккумуляторные батареи должны утилизироваться в соответствии с действующим законодательством

يجب التخلص من البطاريات الفارغة وفقاً للقوانين المعمول بها.

- Caratteristiche tecniche
- Technical features

- Caractéristiques techniques
- Technische Daten

- Características técnicas
- Technische eigenschappen

- Características técnicas
- Технические характеристики

المواصفات الفنية

+ 45 °C 45+ درجة مئوية
+ 5 °C 5+ درجة مئوية

Tecnologia	Radio (Maglie di rete senza fili)
Livello di potenza	<100mW
Frequenza di banda	da 2,4 a 2,4835 GHz
Technology	Radio (Wireless meshed network)
Power level	<100mW
Band frequency	from 2,4 to 2,4835 GHz
Technologie	Radio (Réseau maillé sans fil)
Niveau de puissance	<100mW
Fréquence de bande	de 2,4 à 2,4835 GHz
Technologie	Radio (Maschen eines drahtlosen Netzes)
Leistungsniveau	<100mW
Bandfrequenz	von 2,4 bis 2,4835 GHz
Tecnologia	Radio (Mallas de red sin hilos)
Nível de potencia	<100mW
Frecuencia de banda	de 2,4 a 2,4835 GHz

Technologie	Radio (draadloos netwerkshakels)
Vermogensniveau	<100mW
Frequentieband	2,4 t/m 2,4835 GHz
Tecnologia	Rádio (links de rede sem fio)
Nível de potência	<100mW
Frequência de banda	de 2,4 a 2,4835 GHz
Технология	Радио (Ячейки беспроводной сети)
Уровень мощности	<100mВт
Полоса пропускания	от 2,4 до 2,4835 ГГц
	راديو (شبكة متداخلة دون أسلاك)
	>100ميغا وات
	من 2,4 حتى 2,4835 جيجا هرتز
	التكنولوجيا
	مستوى الجهد
	نطاق التردد

Il fabbricante, BTicino S.p.A., dichiara che il tipo di apparecchiatura radio Entra&Esci wireless art. L/N/NT4570CW è conforme alla direttiva 2014/53/UE.

Il testo completo della dichiarazione di conformità UE è disponibile al seguente indirizzo Internet: www.bticino.it/red

Hereby, BTicino S.p.A., declares that the radio equipment type Home/Away wireless switch item L/N/NT4570CW is in compliance with Directive 2014/53/EU.

The full text of the EU declaration of conformity is available at the following internet address: www.bticino.it/red