

Tehnisko datu lapa

T veida atzarojums 110

Art.-Nr. 7119119

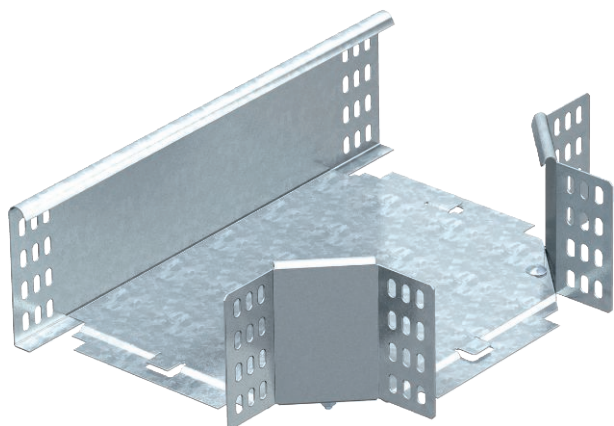

Horizontāls T-veida atzarojums visu veidu kabeļu renēm ar malas augstumu 110 mm.



St	Tērauds
FT	karsti cinkots

Produkta papildus teksta norādījumi

Fason detaļu piegādā nesamontētā stāvoklī. Komplektā attiecīgie stiprinājuma materiāli.

Pamatdati

Art.-Nr.	7119119
Tips	RT 110 FT
Apzīmējums 1	T-elements
Apzīmējums 2	horizontāls + stūra savien.
Dimensija	110x100
Materiāls	Tērauds
Materiāla saīsinājums	St
Virsmas	karsti cinkots
Virsmas atbilstoši DIN	DIN EN ISO 1461
Virsmas saīsinājums	FT
Mazākā VK vienība (VG)	1,00 gab.
Svars	110,00 kg/100 gab.

Tehnisko datu lapa

T veida atzarojums 110

Art.-Nr. 7119119



Tehniskie dati

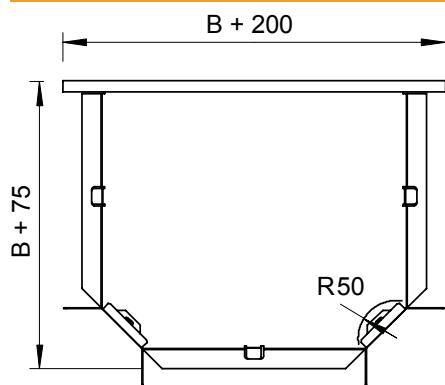

Platums	100,00 mm
Malas augstums	110,00 mm
Izmērs B	100,00 mm
Izmērs R	50,00 mm
Savienotāja izpildījums	piegādes komplektā ietilpstošs savienotājs
Montāžas forma	T veida detaļa, horizontāls
Izmēri	300 x 175 x 110 mm
Piemērots funkciju nodrošināšanai	<input type="checkbox"/>
Metāla biezums	1,25 mm
Pamatnes plāksnes materiāla biezums	1,00 mm
NATO perforācijas šablons	<input type="checkbox"/>
Nerūsējošs tērauds, kodināts	<input type="checkbox"/>
Gara laiduma izpildījums	<input type="checkbox"/>