

ARGUS 110/220 Basic



GB

DE

FI

IT

RU

FR

LV

ES

RO

EL

LT

PT

HU

ET

BG

SK

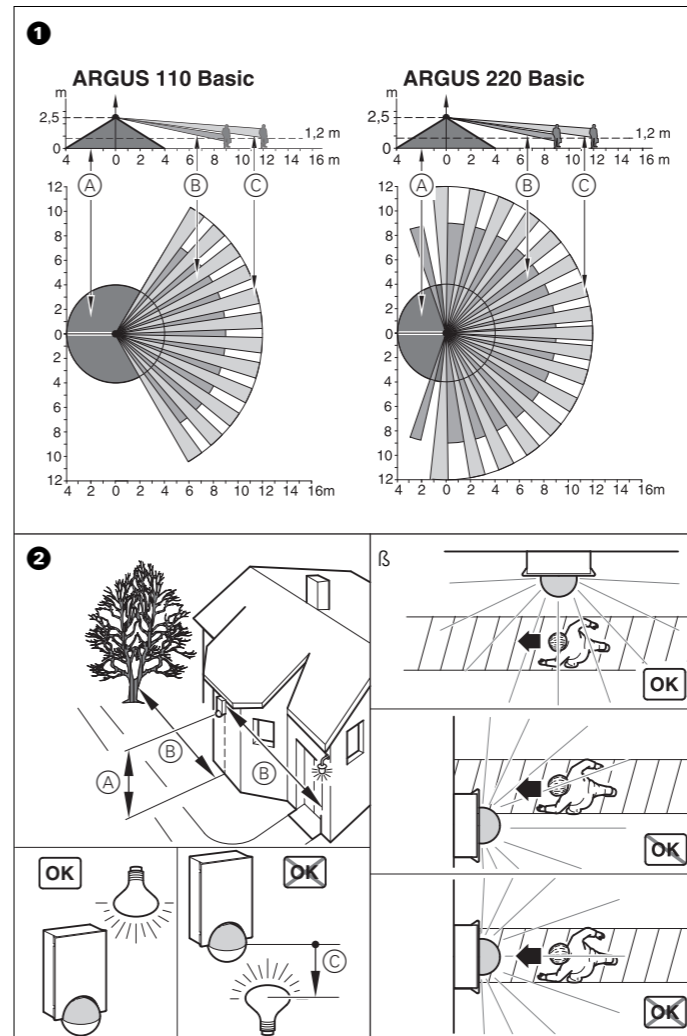

MTN565119
MTN565219

Schneider Electric Industries SAS

If you have technical questions, please contact the Customer Care Center in your country.

www.schneider-electric.com

This product must be installed, connected and used in compliance with prevailing standards and/or installation regulations. As standards, specifications and designs develop from time to time, always ask for confirmation of the information given in this publication.

V5652-563-01 03/08

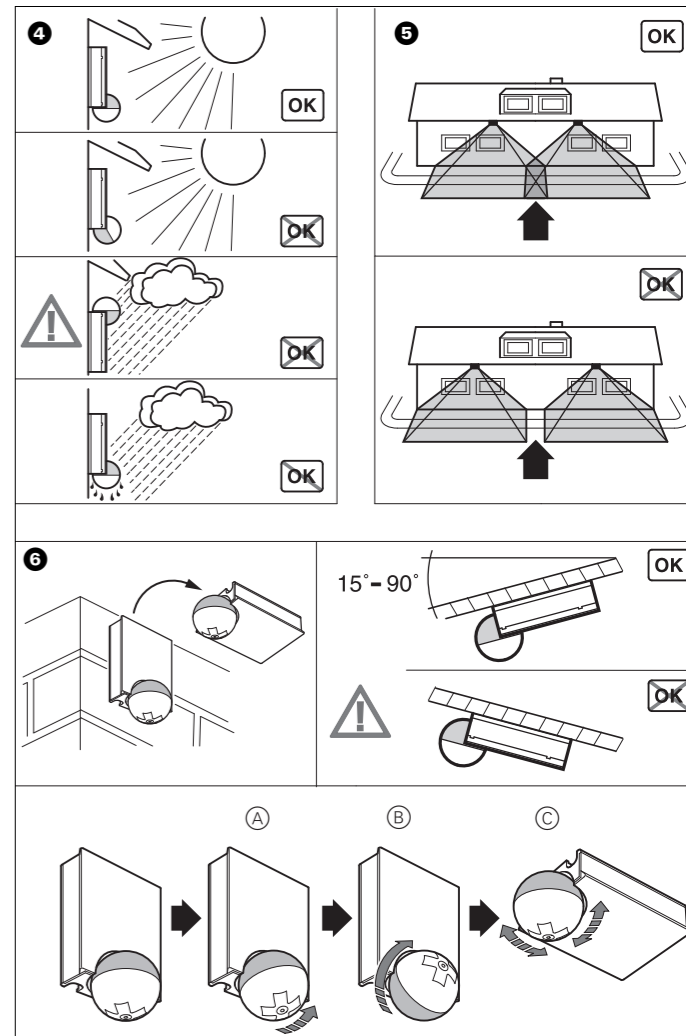

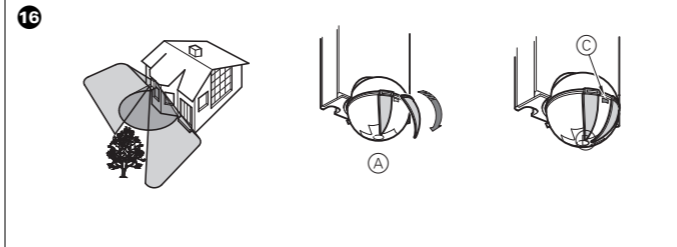
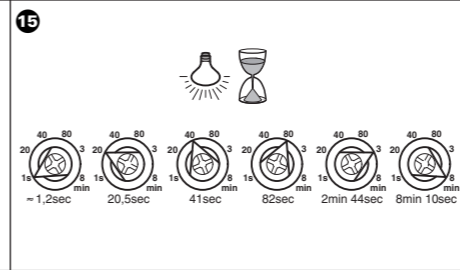
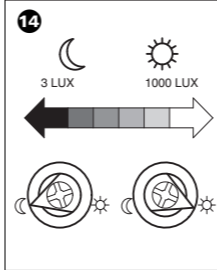
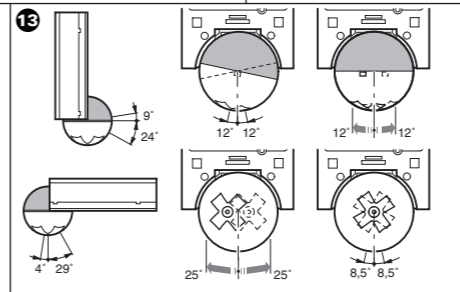
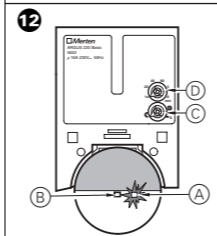
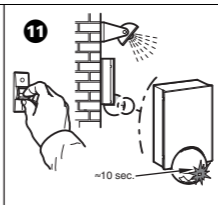
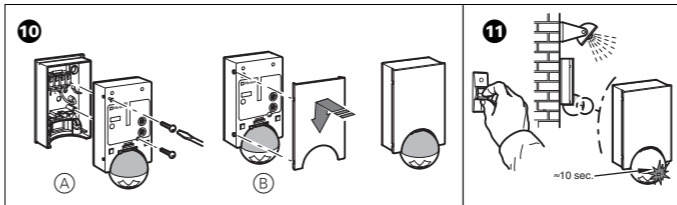
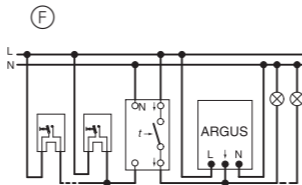
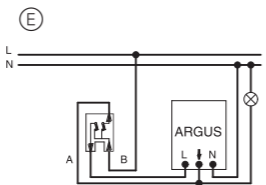
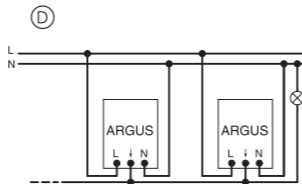
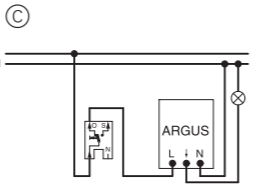
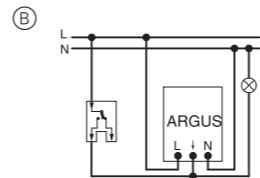
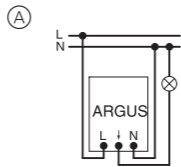
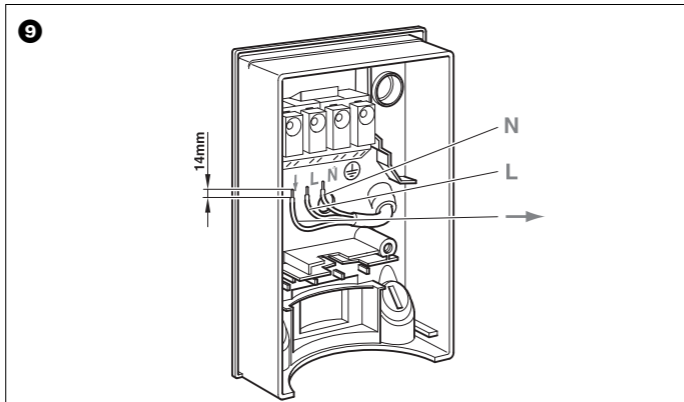
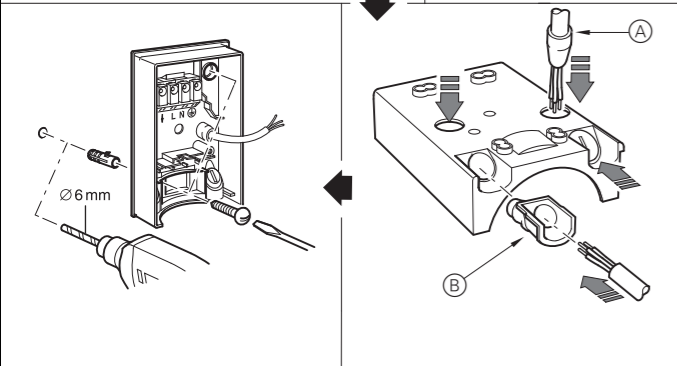
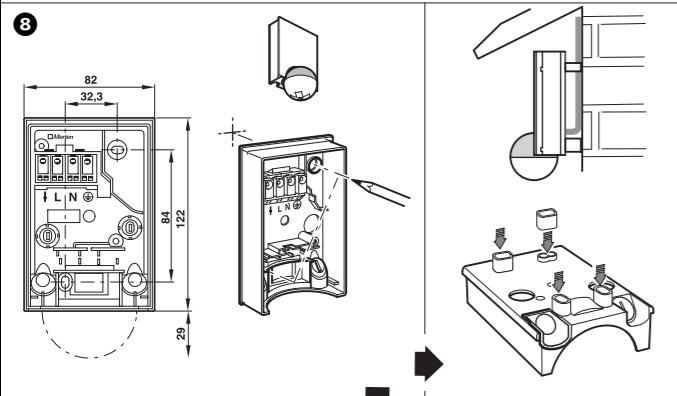
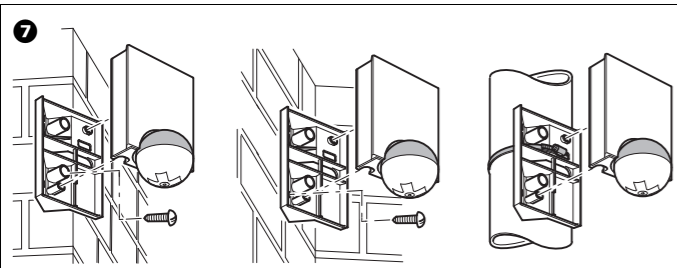

What you can do with the ARGUS 110/220 Basic

The ARGUS 110 Basic and ARGUS 220 Basic (hereafter called ARGUS) is an electronic movement detector for inside and outside use. It registers moving sources of heat, such as people, within a defined range (Figure

1):

- (A) Inner security zone:
area of detection 360°, radius approx. 4 m.
- (B) Middle security zone:
Angle of detection 110° (ARGUS 110) or 220° (ARGUS 220), area of detection approx. 9 m x 18 m.
- (C) Outer security zone:
Angle of detection 110° (ARGUS 110) or 220° (ARGUS 220), area of detection approx. 12 m x 24 m.

i **Note:** The specified ranges refer to average conditions and a mounting height of 2.5 m and should therefore be taken as guide values. The range can vary greatly depending on the weather.

The ARGUS switches a connected load whenever it detects a movement. These could be ohmic loads (e. g. 230 V incandescent and halogen lamps), capacitive loads (e. g. electronic transformers) or inductive loads (e. g. low-voltage halogen lamps with inductive transformer).

The various connection options are described in the section "How to install the electrical connection", (A) – (F).

i **Note:** The ARGUS is **not** suitable for use as a component of an alarm system since it is supplied from the mains and will switch the connected alarm whenever the mains supply fails and recovers, regardless of whether or not a movement is detected (false alarm).

How to choose an installation site

Figure 2:

- (A) Mounting height: between 2 m and 3 m, optimal is 2.5 m, on a solid and flat surface.
- (B) Distance from sources of optical interference: approx. 5–6 m
- (C) If the luminaire to be switched is located within the area of detection of the ARGUS, there should be a distance of at least 5 m between the ARGUS and the luminaire. Mount the luminaire above the ARGUS, not below it. Otherwise, use the segments provided to shade it (see the section "How to mask individual areas").

For optimum movement detection, mount the ARGUS sideways to the direction of motion (Figure 3).

The ARGUS has protection type IP 55 and is therefore suitable for use in outdoor areas as well. To make sure that the lighting is not switched on by environmental influences, you should make sure that the ARGUS is sheltered from rain and direct sunlight (for example, raindrops running down the lens could cause the movement detector to be switched) (Figure 4).

How to mount the ARGUS



Risk of electrocution.

The ARGUS may only be installed and connected by skilled electricians. Please observe the relevant regulations in your own country.



Caution: If installation is not carried out correctly, water can penetrate into the ARGUS and damage it. Always mount the ARGUS with the spherical head pointing downwards.

Installing several ARGUS devices:

To ensure complete coverage, position the individual movement detectors so that their detection areas overlap (Figure ⑤).

Mounting the ARGUS on the ceiling:

Figure ⑥:

To mount on the ceiling, turn the sensor head as follows (change the direction of rotation when you have turned it as far as the stop):

- Turn the sensor head upwards as far as it will go (A).
- Turn the sensor head clockwise as far as it will go (B).
- Align the sensor head (C):

 **Caution:** If not installed correctly, the ARGUS can be damaged by condensation.

If the ceiling is inclined, always mount the ARGUS with the sphere facing downwards, so that condensation water can drain.

Mount the ARGUS at an angle of inclination of between 15° and 90°; otherwise, protection type IP 55 is not guaranteed.

Mounting the ARGUS on inner/outer corners or on fixed pipes.

Figure ⑦: You can attach the ARGUS to inner/outer corners or fixed pipes using the Merten mounting bracket, art. no. MTN565291/.92/.93. The connecting cable can be fed into the device from behind through the mounting bracket.

Mounting the ARGUS in wall connection boxes:

Figure ⑧:

- ① In order to lead the connecting cable into the back of the device from above, attach the four spacers supplied to the wall-mounting bracket.

② Feed in the connection cable:

from behind:

- push the rubber sleeves supplied (A) over the stripped connecting cable.

from below:

- cut the rubber insert supplied (B) according to the cable thickness.
- Insert the rubber insert into the wall connection box
- Push through the connection cable

③ Mount the wall connection box using the screws supplied.

How to install the electrical connection



 **Note:** Fuse the ARGUS using a 16 A automatic circuit-breaker

Figure 9:

- ① Strip the connecting cable insulation by a length of 14 mm.
- ② Insert the external conductor into terminal "L".
- ③ Insert the neutral conductor into terminal "N".
- ④ Insert the connected external conductor into terminal "↓".

"Through-wiring" to other loads is permitted.

 **Note** When switching inductive loads such as transformers, relays, contactors or fluorescent lamps, spikes occur which could lead to the load being switched on again ("maintained light effect"). Connect a capacitor (MTN542895) parallel to the inductive load in order to reduce these spikes.

Installation options (Figure 9):

- Ⓐ ARGUS constantly connected to the mains:
ARGUS monitors its area constantly.
- Ⓑ ARGUS combined with two-way switch:
depending on the switch position, either maintained light or automatic mode.
- Ⓒ ARGUS combined with break contact:
ARGUS is always ready for operation. By pressing the push-button (the power is briefly disconnected for 2–3 seconds), the ARGUS is switched on for the set time. Every further movement increases the switching duration.
- Ⓓ ARGUS in parallel:
several ARGUS devices working together can switch a lamp group if the maximum switching capacity of **one** device is not exceeded. To achieve this, you must reduce the sensitivity of the devices. For technical and functional reasons, we do not advise forming larger device groups using more than four ARGUS devices.
- Ⓔ ARGUS combined with two-circuit switch:
depending on the switch position, either automatic mode or "OFF". In position A, the luminaire is switched on by the ARGUS (automatic) and in position B, it is switched on continuously (manual).
- Ⓕ ARGUS parallel to the staircase timer:
either the ARGUS or the staircase timer switches the lights on for a certain period.

How to mount the ARGUS upper section

Figure 10:

- ① Place the ARGUS upper section onto the connection box and fasten it using the two screws provided (A). The electrical connection from the terminal box to the pins is established automatically when the screws are tightened.
- ② Position the cover plate at the markings on the side, and guide it upwards (B).

How to put the ARGUS into operation

Figure 11:

- ① Connect the supply voltage

The load is switched on for approx. 10 s or for the set period.

The functional display lights up for approx. 10 s.

Using operating elements:

All settings, such as sensitivity and switching time, can be adjusted using the ARGUS operating elements: these are located underneath the cover plate, which protects them. To open:

- ① Push up the cover plate until you feel it hit the stop (approx. 5 mm) and pull it off.

ARGUS displays and operating elements:

Figure 12:

- (A) Functional display: lights up whenever movement is detected
- (B) Brightness sensor: must not be covered
- (C) Setting the brightness threshold
- (D) Setting the switching duration

Setting the ARGUS for the function test:

- ① Set brightness threshold (Figure 12C) to daytime operation (sun symbol/right stop).
- ② Set the switching duration (Figure 12D) to 1 s (left stop).

Aligning the ARGUS:

- ① Figure 13: Align the sensor head with the area to be monitored (change the direction of rotation when you have turned it as far as the stop).
- ② Step from the edge of the detection area into it (Figure a) to check whether the ARGUS switches the load and the functional display as required.

Setting the brightness threshold:

Here (Figure 12C) you can infinitely adjust the ambient brightness level at which movements should be detected and a switching procedure should be triggered.

- ① Set the brightness threshold (Figure 14):
 - Right stop (sun symbol): Day and night operation (approx. 1000 lux), all movements in the area of detection will be detected, independent of the external brightness.
 - Left stop (moon symbol): Night operation (approx. 3 lux), movements will only be detected in the hours of darkness.

Setting the switching duration:

Here (Figure 12D) you can set how long the loads connected to the ARGUS remain switched on for. When the ARGUS detects a movement, the load (e.g. ceiling light) is switched on and stays switched on until the set period has elapsed. Every further movement restarts the switching duration.

i **Note:** The ARGUS ignores the light-sensitive switch after the load has been switched on. If the movement detector does not switch the load off again, the reason is probably that the ARGUS has

detected further movements and has restarted the switching duration several times.

- ① Set the switching duration (Figure 14):
 - Left stop: switching duration approx. 1 s
 - Right stop: switching duration approx. 8 min

How to mask individual areas

If there are sources of interference in the area of detection of the ARGUS, e.g. trees, shrubs or light sources, and these accidentally trigger the switching of the load, you can mask these areas using the segments supplied (Figure 16):

- ① Place the inserts exactly on those areas of the sensor head (A) which should be masked from detection, and press them onto the sensor head (B).

 **Note:** The twilight sensor (C) at the front must not be covered by segments, since this reduces the light sensitivity.

Technical data



Caution Operation only possible with sinusoidal mains voltages. Phase control dimmers or inverters with square-wave or trapezoidal voltage curves will damage the device.

Mains voltage:	AC 230 V $\pm 10\%$, 50 Hz. Fuse the ARGUS using a 16 A automatic circuit-breaker.
Max. switching current:	16 A, AC 230 V, $\cos \varphi = 1$
Nominal capacity:	
Incandescent lamps	
AC 230 V:	max. 2000 W
Halogen lamps AC 230 V:	max. 1200 W
Fluorescent lamps	
AC 230V:	max. 1200 W, uncompensated
Capacitive load:	max. 35 μF
Power consumption:	< 1 W
Connecting terminals:	for 2 x 1.5 mm ² or 2 x 2.5 mm ² rigid conductor, stripped length 14 mm
External diameter of a cable:	max. 14.5 mm
Area of detection:	110° (Argus 110) / 220° (Argus 220)
Range:	max. 12 m
Number of levels:	7
Number of zones:	ARGUS 110: 92 zones with 368 switching segments ARGUS 220: 112 zones with 448 switching segments
Minimum mounting height:	1.7 m
Recommended mounting height:	2.5 m

Light sensor:	infinitely adjustable externally approx. 3–1000 lux
Switching duration:	can be set externally at 6 levels approx. 1 s – approx. 8 min
Possible settings for sensor head	
Wall mounting:	9° up, 24° down, 12° left/right, ± 12° axial
Ceiling mounting:	4° up, 29° down, 25° left/right, ± 8.5° axial
Type of protection:	IP 55 at an angle of inclination from 15° to 90°
EC guidelines:	Low-voltage guideline 73/23/EEC and EMC guideline 89/336/EEC

Das können Sie mit dem ARGUS 110/220 Basic tun

Der ARGUS 110 Basic bzw. ARGUS 220 Basic (im Folgenden ARGUS genannt) ist ein elektronischer Bewegungsmelder für den Innen- und Außenbereich. Er registriert bewegte Wärmequellen, z. B. Personen, innerhalb einer bestimmten Reichweite (Bild 1):

- Ⓐ Innere Sicherheitszone:
Überwachungsbereich 360°, Radius ca. 4 m.
- Ⓑ Mittlere Sicherheitszone:
Erfassungswinkel 110° (ARGUS 110) bzw. 220° (ARGUS 220),
Erfassungsbereich ca. 9 m x 18 m.
- Ⓒ Äußere Sicherheitszone:
Erfassungswinkel 110° (ARGUS 110) bzw. 220° (ARGUS 220),
Erfassungsbereich ca. 12 m x 24 m.

i **Hinweis:** Die angegebenen Reichweiten beziehen sich auf durchschnittliche Verhältnisse bei einer Montagehöhe von 2,5 m und sind deshalb als Richtwerte anzusehen. Die Reichweite kann bei wechselnden Temperaturverhältnissen stark schwanken.

Der ARGUS schaltet beim Erkennen einer Bewegung angeschlossene Verbraucher. Dies können ohmsche Lasten (z. B. 230-V-Glühlampen und 230-V-Halogenlampen), kapazitive Lasten (z. B. elektronische Trafos) oder induktive Lasten (z. B. Niedervolt-Halogen-Lampen mit induktivem Trafo) sein.

Mögliche Anschlussvarianten finden Sie im Abschnitt „So installieren Sie den elektrischen Anschluss“, Ⓐ – Ⓕ.

i **Hinweis:** Der ARGUS ist **nicht** als Komponente einer Alarmanlage geeignet, da er netzabhängig versorgt wird und bei Ausfall und Wiederkehr der Netzspannung den angeschlossenen Alarmmelder schaltet, unabhängig von einer Bewegung (Fehlalarm).

So wählen Sie den Montageort

Bild 2:

- (A) Montagehöhe: zwischen 2 m und 3 m, optimal 2,5 m, auf festem und ebenem Untergrund.
- (B) Abstand zu optischen Störquellen: ca. 5–6 m.
- (C) Wenn sich die geschaltete Leuchte im Erfassungsbereich des ARGUS befindet, dann sollte der Abstand von ARGUS zu Leuchte mindestens 5 m betragen. Montieren Sie die Leuchte nicht unterhalb, sondern oberhalb des ARGUS. Ansonsten verwenden Sie die Segmente zur Abschattung (siehe Abschnitt „So blenden Sie einzelne Bereiche aus“).

Für eine optimale Bewegungserfassung montieren Sie den ARGUS seitlich zur Gehrichtung (Bild 3).

Der ARGUS besitzt die Schutzart IP 55 und ist somit auch für den Außenbereich geeignet. Damit das Einschalten der Beleuchtung durch Umwelteinflüsse vermieden wird, sollten Sie den ARGUS möglichst vor Regen und direkter Sonneneinstrahlung geschützt anbringen (z. B. Regentropfen, die über die Linse ablaufen, können zum Schalten des Bewegungsmelders führen) (Bild 4).

So montieren Sie den ARGUS



Lebensgefahr durch elektrischen Strom.

Der ARGUS darf nur von Elektrofachkräften montiert und angeschlossen werden. Beachten Sie die länderspezifischen Vorschriften.



Achtung: Bei falscher Montage kann Wasser in den ARGUS eindringen und ihn beschädigen. Montieren Sie den ARGUS immer nur mit der Kugel nach unten.

Mehrere ARGUS montieren:

Um eine lückenlose Überwachung sicherzustellen, platzieren Sie die einzelnen Bewegungsmelder so, dass sich ihre Strahlengänge überschneiden (Bild **5**).

ARGUS an Decke montieren:

Bild **6**:

Für die Deckenmontage den Sensorkopf wie folgt drehen (an den Endanschlüssen die Drehrichtung wechseln):

- Sensorkopf bis zum Anschlag nach oben drehen (A).
- Sensorkopf bis zum Anschlag im Uhrzeigersinn drehen (B).
- Sensorkopf ausrichten (C).



Achtung: Bei falscher Montage kann Kondenswasser den ARGUS beschädigen:

ARGUS bei geneigten Decken immer nur mit der Kugel nach unten montieren, damit das Kondenswasser ablaufen kann.

ARGUS in einem Neigungswinkel zwischen 15° bis 90° montieren, ansonsten ist die Schutzart von IP 55 nicht mehr gewährleistet.

ARGUS an Innen-/Außenecken oder ortsfesten Rohren montieren:

Bild **7**: Mit dem Montagewinkel Art.-Nr. MTN565291/..92/..93 können Sie den ARGUS an Innen-/Außenecken oder ortsfesten Rohren befestigen. Die Anschlussleitung können Sie dabei durch den Montagewinkel von hinten in das Gerät führen.

ARGUS am Wandanschlusskasten montieren:

Bild **8**:

- ① Um eine von oben kommende Anschlussleitung von hinten in das Gerät einzuführen, setzen Sie die vier beiliegenden Abstandhalter auf den Wandanschlusskasten.

② Anschlussleitung zuführen:

von hinten:

- Beiliegende Gummitülle (A) über die abgemantelte Anschlussleitung schieben.

von unten:

- Beiliegenden Gummieinsatz (B) entsprechend der Kabeldicke aufschneiden.
- Gummieinsatz in den Wandanschlusskasten einsetzen
- Anschlussleitung durchschieben

③ Den Wandanschlusskasten mit beiliegenden Schrauben montieren.

So installieren Sie den elektrischen Anschluss

i Hinweis: Sichern Sie den ARGUS über einen 16-A-Leitungsschutzschalter ab.

Bild 9:

- ① Anschlussleitungen auf 14 mm abisolieren.
- ② Den Außenleiter in Klemme „L“ stecken.
- ③ Den Neutralleiter in Klemme „N“ stecken.
- ④ Den geschalteten Außenleiter in Klemme „↓“ stecken.

Eine „Durchverdrahtung“ zu anderen Verbrauchern ist zulässig.

i Hinweis! Beim Schalten von induktiven Lasten wie z. B. Transformatoren, Relais, Schütze oder Leuchtstofflampen entstehen Spannungsspitzen, die zum Wiedereinschalten führen können („Dauerlichteffekt“). Schalten Sie an der induktiven Last einen Kondensator (MTN542895) parallel, um diese Spannungsspitzen zu verringern.

Mögliche Installationsarten (Bild 9):

- Ⓐ ARGUS ständig am Netz:
ARGUS überwacht ständig seinen Bereich.
- Ⓑ ARGUS kombiniert mit Wechselschalter:
Je nach Schalterstellung ergibt sich Dauerlicht- oder Automatikbetrieb.
- Ⓒ ARGUS kombiniert mit Öffner:
ARGUS ist ständig betriebsbereit. Durch Tastendruck (kurzzeitige Spannungsunterbrechung 2–3 Sekunden) schalten Sie den ARGUS für die eingestellte Zeit ein. Jede weitere Bewegung verlängert die Schaltdauer.
- Ⓓ ARGUS parallel:
Mehrere ARGUS können eine Lampengruppe schalten, wenn die maximale Schaltleistung **eines** Gerätes nicht überschritten wird. Dazu müssen Sie die Empfindlichkeit der Geräte reduzieren. Die Bildung größerer Gerätegruppen mit mehr als vier ARGUS ist technisch und funktionell ungünstig.
- Ⓔ ARGUS kombiniert mit Serienschalter:
Je nach Schalterstellung ergibt sich Hand-, Automatikbetrieb oder "AUS". In Stellung A wird die Leuchte über den ARGUS (Automatik) und in Stellung B dauernd (Hand) eingeschaltet.
- Ⓕ ARGUS parallel mit Treppenlichtautomat:
Entweder schaltet der ARGUS oder der Treppenlichtautomat für bestimmte Zeit die Leuchten ein.

So montieren Sie das ARGUS-Oberteil

Bild 10:

- ① ARGUS-Oberteil auf den Anschlusskasten aufsetzen und mit zwei beiliegenden Schrauben befestigen (A). Die elektrische Verbindung vom Klemmblock zu den Stiften wird automatisch beim Festschrauben hergestellt.
- ② Abdeckplatte an den seitlichen Markierungen aufsetzen und abwärts führen (B).

So nehmen Sie den ARGUS in Betrieb

Bild 11:

- ① Versorgungsspannung zuschalten.

Der Verbraucher wird für ca. 10 s bzw. die eingestellte Zeit eingeschaltet. Die Funktionsanzeige leuchtet ca. 10 s lang.

Bedienelemente verwenden:

Alle Einstellungen wie Empfindlichkeit oder Schaltdauer nehmen Sie an den Bedienelementen des ARGUS vor, die sich geschützt unter der Abdeckplatte befinden. Zum Öffnen:

- ① Abdeckplatte bis zum fühlbaren Anschlag (ca. 5 mm) hochschieben und abziehen.

Anzeigen und Bedienelemente des ARGUS:

Bild 12:

- A Funktionsanzeige: leuchtet bei jeder erkannten Bewegung
- B Helligkeitssensor: darf nicht abgedeckt werden
- C Helligkeitsschwelle einstellen
- D Schaltdauer einstellen

ARGUS für Funktionstest einstellen:

- ① Helligkeitsschwelle (Bild 12 ©) auf Tagbetrieb (Sonnensymbol/ Rechtsanschlag) einstellen.
- ② Schaltdauer (Bild 12 ⓓ) auf 1 Sekunde (Linksanschlag) einstellen.

ARGUS ausrichten:

- ① Bild 13: Den Sensorkopf auf den zu überwachenden Bereich ausrichten (an den Endanschlägen ist die Drehrichtung zu wechseln).
- ② Gehen Sie vom Rand her in den Überwachungsbereich hinein (Bild a), um zu überprüfen, ob der ARGUS den Verbraucher und die Funktionsanzeige wie gewünscht schaltet.

Helligkeitsschwelle einstellen:

Hier (Bild 12 ©) stellen Sie stufenlos ein, ab welcher Umgebungshelligkeit Bewegungen als solche erkannt und ein Schalten ausgelöst werden soll.

- ① Helligkeitsschwelle einstellen (Bild 14):
 - Rechtsanschlag (Sonnensymbol): Tag- und Nachtbetrieb (ca. 1000 Lux), alle Bewegungen im Erfassungsbereich werden erkannt, unabhängig von der Außenhelligkeit.
 - Linksanschlag (Mondsymboll): Nachtbetrieb (ca. 3 Lux), Bewegungen werden nur bei Dunkelheit erkannt.

Schaltdauer einstellen:

Hierüber (Bild 12 ⓓ) können Sie einstellen, wie lange der an den ARGUS angeschlossene Verbraucher eingeschaltet sein soll. Bei Erkennen einer Bewegung durch den ARGUS wird der Verbraucher eingeschaltet und leuchtet so lange, bis die eingestellte Zeit verstrichen ist. Jede registrierte Bewegung startet die Schaltdauer neu.

i Hinweis: Der ARGUS ignoriert nach dem Einschalten des Verbrauchers den Dämmerungsschalter. Wenn der Bewegungsmelder nicht mehr ausschaltet, dann liegt die Ursache wahrscheinlich darin, dass der ARGUS ständig neue Bewegungen erfasst und so die Schaltdauer immer wieder neu startet.

-
- ① Schaltdauer einstellen (Bild 15):
- Linksanschlag: Schaltdauer ca. 1 s
 - Rechtsanschlag: Schaltdauer ca. 8 min

So blenden Sie einzelne Bereiche aus

Wenn sich Störquellen wie z. B. Bäume, Sträucher oder Lichtquellen im Erfassungsbereich des ARGUS befinden und ungewolltes Schalten des Verbrauchers auslösen, dann können Sie diese durch Aufsetzen der mitgelieferten Segmente ausblenden (Bild 16):

- ① Setzen Sie die Segmente genau auf die Bereiche des Sensorkopfes (A), die aus der Überwachung ausgeblendet werden sollen, und drücken Sie sie an den Sensorkopf an (B).

i **Hinweis:** Der Dämmerungssensor (C) im frontalen Bereich darf nicht durch Segmente verdeckt werden, da sich sonst die Lichtempfindlichkeit reduziert.

Technische Daten



Achtung! Betrieb nur mit sinusförmigen Netzspannungen möglich. Phasenanschnittdimmer oder Wechselrichter mit rechteckigem oder trapezförmigen Spannungsverlauf schädigen das Gerät!

Netzspannung:	AC 230 V \pm 10%, 50 Hz. Der ARGUS ist über einen 16-A-Leitungsschutzschalter abzusichern.
Max. Schaltstrom:	16 A, AC 230 V, $\cos \varphi = 1$
Nennleistung:	
Glühlampen AC 230 V:	max. 2000 W
Halogenlampen AC 230 V:	max. 1200 W
Leuchtstofflampen AC 230V:	max. 1200 W, unkompensiert
Kapazitive Last:	max. 35 μ F
Eigenverbrauch:	< 1 W
Anschlussklemmen:	für 2 x 1,5 mm ² oder 2 x 2,5 mm ² starre Leiter, Abisolierlänge 14 mm
Außendurchmesser einer Leitung:	max. 14,5 mm
Überwachungsbereich:	110° (Argus 110) / 220° (Argus 220)
Reichweite:	max. 12 m
Anzahl der Ebenen:	7
Anzahl der Zonen:	ARGUS 110: 92 Zonen mit 368 Schaltsegmenten ARGUS 220: 112 Zonen mit 448 Schaltsegmenten
Mindestanbauhöhe:	1,7 m
Empfohlene Anbauhöhe:	2,5 m
Lichtfühler:	stufenlos von außen einstellbar, ca. 3–1000 Lux.
Schaltdauer:	in 6 Stufen von außen einstellbar, ca. 1 s – ca. 8 min

Einstellmöglichkeit des Sensorknopfes

Wandmontage:

9° auf, 24° ab, 12° rechts/links, $\pm 12^\circ$ axial

Deckenmontage:

4° auf, 29° ab, 25° rechts/links, $\pm 8,5^\circ$ axial

Schutzart:

IP 55 bei einem Neigungswinkel von 15° bis 90°

EG-Richtlinien:

Niederspannungs-Richtlinie 73/23/EWG,
EMV-Richtlinie 89/336/EWG

Mitä ARGUS 110/220 Basic -järjestelmällä voi tehdä

ARGUS 110 Basic ja ARGUS 220 Basic (jatkossa nimellä ARGUS) on elektroninen liiketunnistin sisä- ja ulkokäyttöön. Se rekisteröi liikkuvia lämpöä heijastavia kohteita kuten ihmisiä, määrättyllä tunnistusalueella (kuva 1):

- (A) Sisäinen turvavyöhyke:
tunnistusalue 360°, säde noin 4 m.
- (B) Keskimmäinen turvavyöhyke:
tunnistuskulma 110° (ARGUS 110) tai 220° (ARGUS 220),
tunnistusalue n. 9 m x 18 m.
- (C) Ulomainen turvavyöhyke:
tunnistuskulma 110° (ARGUS 110) tai 220° (ARGUS 220),
tunnistusalue n. 12 m x 24 m.

i **Huomaa:** Määritellyt alueet koskevat keskimääräisiä olosuhteita ja asennuskorkeutta 2.5 m ja ne on siten tarkoitettu vain ohjeellisiksi arvoiksi. Tunnistusalue voi vaihdella suuresti säästä riippuen.

ARGUS kytkee päälle yhdistetyn sähkölaitteen heti, kun se tunnistaa liikkeen. Nämä voivat olla ohmisia kuormia (e sim. 230 V loiste- ja halogeenilamput), kapasitiivisia kuormia (e sim. elektroniset muuntajat) tai induktiivisia kuormia (e sim. pienjännitteisiä halogeenilamppuja induktiivimuuntajalla).

Eri liitintävaihtoehdot on kuvattu osiossa "Näin asennetaan sähköliitäntä",

(A) – (F).

i **Huomaa:** ARGUS **ei** sovellu käytettäväksi hälytysjärjestelmän osana, koska se saa virtaa verkkovirrasta ja kytkee yhdistetyt hälytyslaitteet heti, kun verkkovirta katkeaa ja palautuu takaisin huolimatta siitä, onko liikettä tunnistettu vai ei (väärä hälytys).

Näin valitaan asennuspaikka

Kuva 2:

- (A) Asennuskorkeus: välillä 2 m ja 3 m, paras mahdollinen 2.5 m, tukevalle ja tasaiselle pinnalle.
- (B) Etäisyys optisista häiriölähteistä: n. 5–6 m
- (C) Jos päälle kytkettävä valolähde sijaitsee ARGUS-järjestelmän tunnistusalueen sisäpuolella, etäisyyden tulee olla vähintään 5 m välillä ARGUS ja valolähde. Asenna valolähde ARGUS-järjestelmän yläpuolelle, ei sen alapuolelle. Muussa tapauksessa käytä mukana toimitettuja segmenttejä sen peittämiseen (katso osiota "Näin peitetään yksittäiset alueet").

Suurimman liiketunnistuksen saavuttamiseksi on ARGUS asennettava aina sivuttain liikesuuntaan (kuva 3).

ARGUS-järjestelmän kotelointiluokka on IP 55 ja siksi se sopii käytettäväksi myös ulkoalueilla. Varmistaaksesi, että ympäristövaikutukset eivät kytke valaistusta päälle, suojaa ARGUS 300 -järjestelmä sateelta ja välittömältä auringonvalolta (esimerkiksi linssiä alaspäin valuvien sadepisaroiden liike saattaa aiheuttaa liiketunnistimen kytkeytymisen) (kuva 4).

Näin ARGUS asennetaan



Tappavan sähköiskun vaara.

ARGUS-järjestelmän saa asentaa ja yhdistää ainoastaan sähköalan ammattilainen. Noudata omassa maassasi voimassaolevia määräyksiä.



Varo: Jos asennusta ei suoriteta oikein, vettä voi päästä ARGUS-laitteistoon ja vaurioittaa sitä. Asenna ARGUS aina siten, että pallonmuotoinen pää osoittaa alaspäin.

Useampien ARGUS-laitteiden asennus:

Varmistaaksesi täydellisen kattavuuden, sijoita yksittäiset liiketunnistimet siten, että niiden tunnistusalueet leikkaavat toisiaan (kuva 5).

ARGUS-laitteen asentaminen kattoon:

Kuva 6:

Käännä kattoasennusta varten tunnistinpäätä seuraavasti (vaihda kääntösuuntaa, kun olet saavuttanut vasteen):

- Käännä tunnistinpäätä ylöspäin niin pitkälle kuin se menee (A).
- Käännä tunnistinpäätä myötäpäivään niin pitkälle kuin se menee (B).
- Kohdista tunnistinpää (C):

 **Varo:** Jos asennusta ei ole suoritettu oikein, kondenssivesi voi vaurioittaa ARGUS-laitetta.

Jos katto on vino, asenna ARGUS aina siten, että pallopää osoittaa alaspäin, jotta kondenssivesi voi valua pois.

Asenna ARGUS kallistuskulmaan välillä 15° ja 90°; muussa tapauksessa kotelointiluokkaa IP 55 ei voida taata.

ARGUS-laitteen asentaminen sisä-/ulkokulmiin tai kiinteisiin putkiin.

Kuva 7: Voit asentaa ARGUS-laitteen sisä-/ulkokulmiin tai kiinteisiin putkiin käyttäen Merten asennuskannaketta, tuotenro MTN565291/..92/..93. Liitoskaapeli voidaan syöttää laitteeseen takaa päin asennuskannakkeen läpi.

ARGUS-laitteen asentaminen seinäliitöntäkoteloihin:

Kuva 8:

- ① Jotta liitöntäkaapelin voi johtaa laitteen taakse ylhäältäpäin, on asennettava seinäasennuskannakkeen mukana toimitetut neljä välikettä.

② Liitäntäkaapelin läpivienti:

takaapäin:

- työnnä mukanatoimitetut kumisuojukset (A) kuoritun liitäntäkaapelin päälle.

alhaaltapäin:

- leikkaa mukanatoimitettu kumiosa (B) kaapelin paksuuden mukaan.
- Aseta kumiosa seinäliitäntäkoteloon.
- Työnnä liitäntäkaapeli läpi

③ Kiinnitä seinäliitäntäkotelon mukanatoimitettujen ruuvien avulla.

Näin asennetaan sähköliitäntä

 **Huomaa:** Varmista ARGUS käyttäen 16 A automaattista virrankatkaisinta

Kuva 9:

- ① Poista kaapelin eristys 14 mm pituudelta.
- ② Aseta ulkojohdin liittimeen "L".
- ③ Aseta neutraalijohdin liittimeen "N".
- ④ Aseta kytketty ulkojohdin liittimeen "↓".

"Läpijohdotus" muihin sähkölaitteisiin on sallittu.

 **Huomaa** Kytettäessä induktiivisia kuormia kuten muuntajia, releitä, kontaktoreita tai loistelamppuja, saattaa syntyä jännitehuippuja, jotka johtavat uudelleenkytketymiseen ("valot pysyvät päällä"). Yhdistä kondenssaattori (MTN542895) rinnakkain induktiiviseen kuormaan näiden huippujen tasaamiseksi.

Asennusvaihtoehdot (kuva 9):

- Ⓐ ARGUS jatkuvasti yhdistettynä verkkovirtaan:
ARGUS valvoo aluettaan jatkuvasti.
- Ⓑ ARGUS yhdistettynä vaihtokytkimeen:
kytkinasennosta riippuen joko valot pysyvät päällä tai automaattikäyttö.
- Ⓒ ARGUS yhdistettynä katkokoskettimeen:
ARGUS on aina toimintavalmiina. Painiketta painamalla (virta katkeaa lyhyesti 2–3 sekunniksi), ARGUS kytkeytyy päälle asetetuksi kytkentäajaksi. Jokainen liike lisää kytkentäaikaa.
- Ⓓ ARGUS rinnakkaisesti:
useat ARGUS-laitteet voivat kytkeä lamppuryhmän päälle, edellyttäen että **yhden** laitteen maksimaalista kytkentäkapasiteettia ei ylitetä. Tämän vuoksi laitteiden herkkyyttä täytyy vähentää. Teknisistä ja toiminnallisista syistä emme suosittele suurempien laiteryhmiä kuin neljän ARGUS-laitteen muodostamista.
- Ⓔ ARGUS yhdistettynä vaihtokytkimeen:
kytkinasennosta riippuen joko manuaalinen, automaattikäyttö tai "OFF". Asennossa A, valolähde kytkeytyy päälle ARGUS-järjestelmästä (automaattikäyttö) ja asennossa B, se on kytketty jatkuvasti päälle (manuaalinen käyttö).
- Ⓕ ARGUS rinnakkaisesti porraskäytävän valon aikakytkimen kanssa:
joko ARGUS tai porraskäytävän valon aikakytkin kytkee valot päälle tietyksi ajaksi.

Näin asennetaan ARGUS-laitteen yläosa

Kuva 10:

- 1 Aseta ARGUS-laitteen yläosa liitântäkotelon päälle ja kiinnitä se mukana toimitetuilla kahdella ruuvilla (kuva A). Sähköliitântä liitântäkotelosta koskettimiin syntyy automaattisesti, kun ruuvit kiristetään.
- 2 Aseta kansilevy paikoilleen sivulla oleviin merkintöihin ja vie sitä ylöspäin (B).

Näin ARGUS otetaan käyttöön

kuva 11:

- 1 Kytke verkkovirta päälle

Sähkölaite kytkeytyy päälle n. 10 sekunniksi tai asetetuksi ajanjaksoksi. Toimintonäytön valo syttyy n. 10 s ajaksi.

Käyttölaitteiden käyttö:

Kaikki asetukset, kuten herkkyys ja kytkentäaika, voidaan tehdä käyttäen ARGUS-käyttölaitteita: ne on sijoitettu kansilevyn alle, joka suojelee niitä.

Avaus:

- 1 Työnnä kansilevyä niin kauan, kun tunnet sen osuvan vasteeseen (n. 5 mm) ja vedä se pois.

ARGUS -näytöt ja käyttölaitteet:

Kuva 12:

- A Toimintonäyttö: valo syttyy aina, kun liike tunnistetaan
- B Kirkkaustunnistin: ei saa peittää
- C Kirkkauden raja-arvon asetus
- D Kytkentäajan pituuden asetus

ARGUS-järjestelmän asetukset toimintotestiä varten:

- ① Aseta kirkkauden raja-arvo (kuva 12C) päiväkäyttöä varten (aurinkosymboli/oikea vaste).
- ② Aseta kytkentäajan pituus (kuva 12D) arvoon 1 s (vasen vaste).

ARGUS-laitteen kohdistus:

- ① kuva 13: kohdista tunnistinpää valvottavalle alueelle (kääntösuuntaa vaihdetaan, kun vaste on saavutettu).
- ② Astu tunnistusalueen reunalta siihen sisään (kuva a) tarkistaaksesi, kytkeekö ARGUS halutulla tavalla sähkölaitteen ja toimintonäytön päälle.

Kirkkauden raja-arvon asetus:

tässä (kuva 12C) voidaan portaattomasti asettaa se ympäristön kirkkaustaso, jossa liikkeet on tarkoitus tunnistaa ja kytkentä suorittaa.

- ① Aseta kirkkauden raja-arvo (kuva 14):
 - Oikea vaste (aurinkosymboli): päivä- ja yökäyttö (n. 1000 lux), kaikki liikkeet alueella tunnistetaan, riippumatta ympäristön kirkkaudesta.
 - Vasen vaste (kuusymboli): Yökäyttö (n. 3 lux), liikkeet tunnistetaan ainoastaan silloin, kun on pimeää.

Kytchentäajan pituuden asetus:

Tässä (kuva 12D) voidaan asettaa kauanko ARGUS-järjestelmään yhdistetyt sähkölaitteet jäävät päälle. Kun ARGUS tunnistaa liikkeen, sähkölaite (esim. kattovalo) kytkeytyy päälle ja pysyy päällä niin kauan, kunnes asetettu kytkentäaika on kulunut. Jokainen liike aloittaa kytkentäajan alusta.

i **Huomaa:** ARGUS ei huomioi valoherkkää kytkintä sen jälkeen, kun sähkölaite on kytketty päälle. Jos liiketunnistin ei kytke sähkölaitetta uudelleen pois päältä, syy tähän on mahdollisesti se, että ARGUS on paljastanut muita liikkeitä ja kytkentäaika on käynnistynyt uudelleen useita kertoja.

① Kytkentäajan pituuden asetus (kuva 14):

- Vasen vaste: kytkentäaika n. 1 s
- Oikea vaste: kytkentäaika n. 8 min

Näin peitetään yksittäiset alueet

Jos ARGUS-järjestelmän valvomalla alueella on häiriölähteitä, kuten esim. puita, pensaita tai valolähteitä ja ne tahtomattaan kytkevät päälle sähkölaitteet, nämä häiriölähteet voidaan peittää käyttäen mukanatoimitettuja segmenttejä (kuva 16):

① Aseta osat tarkalleen niille tunnistinpään alueille (A), jotka on tarkoitus peittää tunnistukselta ja paina ne sitten tunnistinpäähän (B).

i **Huomaa:** hämärätunnistinta (C) edessä ei saa peittää segmenteillä, koska tämä heikentää valoherkkyyttä.

Tekniset tiedot



Varo Käyttö mahdollista vain sinusmuotoisella verkkojännitteellä. Vaiheohjatut valonsäätimet tai vaihtosuuntaajat, joissa on kanttiaalto tai puolisuunnikkaan muotoinen virtakäyrä, voivat vahingoittaa laitetta.

Verkkojännite:	AC 230 V \pm 10%, 50 Hz. Varmista ARGUS käyttäen 16 A automaattista virrankatkaisinta.
Maksimikytkentäjännite:	16 A, AC 230 V, $\cos \varphi = 1$
Nimellisteho:	
Hehkulamput	
AC 230 V:	enint. 2000 W
Halogeenilamput	
AC 230 V:	enint. 1200 W
Loistelamput	
AC 230 V:	enint. 1200 W, kompensoimaton
Kapasitiivinen kuorma:	enint. 35 μ F
Virrankulutus:	< 1 W
Liittimet:	2 x 1.5 mm ² tai 2 x 2.5 mm ² jäykkä liitin, kuorittu pituus 14 mm
Kaapelin ulkoläpimitta:	enint. 14.5 mm
Tunnistusalue:	110° (Argus 110) / 220° (Argus 220)
Tunnistusalue:	enint. 12 m
Tasojen määrä:	7
Vyöhykkeiden määrä:	ARGUS 110: 92 vyöhykettä ja 368 kytkentäsegmenttiä ARGUS 220: 112 vyöhykettä ja 448 kytkentäsegmenttiä
Minimiasennuskorkeus:	1,7 m
Suosittelut	2,5 m
asennuskorkeus:	

Valotunnistin: portaattomasti säädettävissä ulkoisesti
n. 3–1000 lux

Kytkeäntäaika: voidaan asettaa ulkoisesti 6 tasolla
n. 1 s – n. 8 min

**Tunnistinpään mahdolliset
asetukset**

Seinäasennus: 9° ylös, 24° alas, 12° vasen/oikea, ± 12°
aksaalinen

Kattoasennus: 4° ylös, 29° alas, 25° vasen/oikea, ± 8.5°
aksaalinen

Kotelointiluokka: IP 55 kallistuskulmassa välillä 15° - 90°
EY-direktiivit: Pienjännitedirektiivi 73/23/ETY ja EMC-
direktiivi 89/336/ETY

Ecco cosa è possibile fare con ARGUS 110/220 Basic

ARGUS 110 Basic e ARGUS 220 Basic (di seguito denominati ARGUS) sono rivelatori di movimento elettronici per interni ed esterni. Rileva fonti di calore mobili, ad es. persone, entro un determinato raggio d'azione (figura ❶):

- ❶ Zona di sicurezza interna:
campo di controllo 360°, raggio circa 4 m.
- ❷ Zona di sicurezza centrale:
angolo di rilevamento 110° (ARGUS 110) oppure 220° (ARGUS 220), campo di rilevamento circa 9 m x 18 m.
- ❸ Zona di sicurezza esterna:
angolo di rilevamento 110° (ARGUS 110) oppure 220° (ARGUS 220), campo di rilevamento circa 12 m x 24 m.

i **Avvertenza:** I raggi d'azione indicati sono valori medi ad un'altezza di montaggio di 2,5 m e quindi devono essere considerati valori di riferimento. Il raggio d'azione può oscillare molto in caso di temperature variabili.

ARGUS attiva le utenze allacciate nel momento in cui rileva un movimento. Questi possono essere carichi ohmici (ad es. lampade a incandescenza ed alogene 230 V), carichi capacitivi (ad es. trasformatori elettronici) o carichi induttivi (ad es. lampade alogene a basso voltaggio con trasformatore induttivo).

Le varianti di allacciamento possibili sono descritte al paragrafo „Come installare l'allacciamento elettrico“, ❶ – ❷.

i **Avvertenza:** ARGUS **non** è concepito quale componente di un impianto di allarme in quanto è alimentato dalla rete e in caso di interruzione e successivo ripristino della tensione di rete attiva il segnalatore di allarme allacciato, indipendentemente dalla rilevazione di un movimento (falso allarme).

Come scegliere il luogo di installazione

Figura 2:

- (A) Altezza di montaggio: tra 2 m e 3 m, ottimale 2,5 m, su base piana e fissa.
- (B) Distanza da fonti di disturbo ottico: circa 5–6 m.
- (C) Se la lampada commutata si trova nel campo di rilevamento di ARGUS, la distanza minima tra ARGUS e la lampade dovrebbe essere almeno di 5 m. Non montare la lampade al di sotto, bensì al di sopra di ARGUS. Altrimenti utilizzate i segmenti per limitare il raggio d'azione (vedere paragrafo „Come limitare i singoli campi“).

Per ottenere una rilevazione di movimento ottimale montare ARGUS lateralmente rispetto alla direzione di marcia (figura 3).

ARGUS ha il grado di protezione IP 55 ed è quindi adatto anche agli esterni. Al fine di evitare l'attivazione dell'illuminazione a causa di influssi ambientali, si consiglia di collocare ARGUS in un luogo protetto da pioggia e da luce solare diretta (ad es. gocce di pioggia, che cadono sulla lente, possono causare la commutazione del rivelatore di movimento) (figura 4).

Come installare ARGUS



Pericolo di morte a causa della corrente elettrica.

Il montaggio e l'allacciamento di ARGUS devono essere eseguiti esclusivamente da elettricisti specializzati. Attenersi alle norme in vigore.



Attenzione: In caso di montaggio errato può entrare acqua all'interno di ARGUS e danneggiarlo. Montare ARGUS sempre con la sfera rivolta verso il basso.

Montaggio di più ARGUS

Per assicurare una sorveglianza completa, posizionare i singoli rivelatori di movimento in modo da ottenere un'intersezione dei loro percorsi del raggio (figura 5).

Montaggio a soffitto di ARGUS

Figura 6:

Per il montaggio a soffitto ruotare come segue la testa del sensore (cambiare il senso di rotazione alle battute di fine corsa):

- ruotare verso l'alto la testa del sensore fino alla battuta d'arresto (A).
- ruotare in senso orario la testa del sensore fino alla battuta d'arresto (B).
- allineare la testa del sensore (C).



Attenzione: in caso di montaggio errato, l'acqua di condensa può danneggiare ARGUS.

In caso di soffitti inclinati montare ARGUS sempre solo con la sfera verso il basso in modo da consentire il deflusso della condensa.

Montare ARGUS con un angolo d'inclinazione compreso tra 15° e 90°, in caso contrario il grado di protezione IP 55 non è più garantito.

Montaggio di ARGUS su angoli interni/esterni o tubi fissi

Figura 7: Con il supporto di montaggio art. n. MTN565291/..92/..93 è possibile fissare ARGUS su angoli interni/esterni o su tubi fissi. Il cavo di collegamento viene fatto passare nell'apparecchio da dietro attraverso il supporto di montaggio.

Montaggio di ARGUS su scatola di allacciamento da parete

Figura 8:

- ① Per infilare dal retro nell'apparecchio un cavo di allacciamento proveniente dall'alto, applicare sulla scatola di collegamento da parete i quattro distanziatori compresi nella fornitura.

② Introdurre il cavo di collegamento:

da dietro:

- Spingere l'isolatore passante in gomma (A) compresa nella fornitura, sul cavo di collegamento scoperto.

da sotto:

- Tagliare l'inserto in gomma (B) a seconda del diametro del cavo.
- Inserire l'inserto in gomma nella scatola di allacciamento da parete
- Far passare il cavo di collegamento

③ Montare la scatola di allacciamento da parete con le viti comprese nella fornitura.

Come installare l'allacciamento elettrico

i **Avvertenza:** Proteggere ARGUS mediante un interruttore automatico da 16 A.

Figura 9:

- ① Scoprire 14 mm del cavo di collegamento.
- ② Inserire il conduttore esterno nel morsetto „L”.
- ③ Inserire il conduttore neutro nel morsetto „N”.
- ④ Inserire il conduttore esterno attivato nel morsetto „↓”.

È ammesso un „cablaggio passante” verso altre utenze.

i **Avvertenza!** La commutazione di carichi induttivi, come ad es. trasformatori, relè, contattori e lampade fluorescenti comporta dei picchi di tensione che possono provocare la riattivazione ("effetto luce fissa"). La commutazione parallela di un condensatore (MTN542895) per il carico induttivo consente di ridurre i picchi di tensione.

Possibili modi di installazione (figura 9):

- Ⓐ ARGUS fisso alla rete:
ARGUS sorveglia costantemente il proprio campo.
- Ⓑ ARGUS combinato con deviatore:
A seconda della posizione dell'interruttore si ha funzionamento a luce costante o automatico.
- Ⓒ ARGUS combinato con contatto di apertura:
ARGUS è sempre pronto all'uso. Premendo un tasto (breve interruzione della tensione per 2-3 sec.), ARGUS si attiva per il tempo impostato. Ogni altro movimento prolunga la durata della commutazione.
- Ⓓ ARGUS in parallelo:
Più ARGUS possono commutare un gruppo di lampade, se non viene superato il potere di apertura massimo di **un** apparecchio. A tal fine è necessario ridurre la sensibilità degli apparecchi. La creazione di grandi gruppi di apparecchi con oltre quattro ARGUS è svantaggiosa dal punto di vista tecnico e della funzionalità.
- Ⓔ ARGUS combinato con commutatore unipolare:
A seconda della posizione dell'interruttore si ha funzionamento a luce costante o automatico oppure "OFF". In posizione A la lampada viene accesa dall'ARGUS (funzionamento automatico), mentre in posizione B è costantemente in funzionamento manuale.
- Ⓕ ARGUS in parallelo con dispositivo automatico luce scale:
Le lampade vengono commutate o dall'ARGUS o dal dispositivo automatico luce scale per un tempo determinato.

Come installare la parte superiore di ARGUS

Figura 10:

- ① Applicare la parte superiore di ARGUS sulla scatola di allacciamento e fissarla con due viti comprese nella fornitura (A). Il collegamento elettrico tra la morsettiera e le spine si crea automaticamente stringendo le viti.
- ② Applicare la piastra di copertura in corrispondenza delle marcature laterali e spingerla verso il basso (B).

Messa in funzione di ARGUS

Figura 11:

- ① Attivazione della tensione di alimentazione.

L'utenza si accende per circa 10 sec. o per il tempo impostato.

L'indicatore di funzionamento si illumina per circa 10 sec.

Utilizzo degli elementi di comando

Tutte le impostazioni quali sensibilità o durata della commutazione vengono eseguite mediante gli elementi di comando di ARGUS, che si trovano protetti sotto la piastra di copertura. Per aprire:

- ① spingere la piastra di copertura verso l'alto fino alla battuta d'arresto percepibile (circa 5 mm) e staccarla.

Elementi di comando e visualizzazione di ARGUS

Figura 12:

- A Indicatore di funzionamento: si illumina ad ogni movimento rilevato
- B Sensore luminosità: non deve essere coperto
- C Impostazione della soglia di luminosità
- D Impostazione della durata della commutazione

Impostazione di ARGUS per il test di funzionamento

- ① Impostare la soglia di luminosità (figura 12C) sul funzionamento diurno (simbolo del sole / battuta di arresto a destra).
- ② Impostare la durata della commutazione (figura 12D) su 1 sec. (battuta di arresto a sinistra).

Allineamento di ARGUS

- ① Figura 13: Allineare la testa del sensore sul campo da sorvegliare (cambiare il senso di rotazione alle battute di fine corsa).
- ② Entrare dal margine nel campo di controllo (figura a) per controllare se ARGUS commuta come desiderato l'utenza e l'indicatore di funzionamento.

Impostazione della soglia di luminosità

Qui (figura 12C) è possibile regolare a partire da quale grado di luminosità dell'ambiente i movimenti dovranno essere registrati come tali con conseguente attivazione del rilevatore.

- ① Impostazione della soglia di luminosità (figura 14):
 - Battuta di arresto a destra (simbolo del sole): funzionamento diurno e notturno (circa 1000 lux), vengono captati tutti i movimenti all'interno del campo di rilevamento, indipendentemente dalla luminosità esterna.
 - Battuta di arresto a sinistra (simbolo della luna): funzionamento notturno (circa 3 lux), i movimenti vengono rilevati solo nell'oscurità.

Impostazione della durata della commutazione

È qui possibile (figura 12D) impostare per quanto tempo l'utenza collegata ad ARGUS deve rimanere accesa. Se ARGUS rileva un movimento, l'utenza viene attivata e resta accesa per tutta la durata del tempo impostato. Ad ogni movimento registrato, la durata di commutazione riparte da capo.

i **Avvertenza:** Dopo l'attivazione dell'utenza, ARGUS ignora l'interruttore crepuscolare. Quando il rivelatore di movimento non commuta, è probabile che ciò sia dovuto al continuo rilevamento da parte di ARGUS di nuovi movimenti, per cui la durata della commutazione ricomincia sempre da capo.

- ① Impostazione della durata della commutazione (figura 15):
- Battuta di arresto a sinistra: durata di attivazione circa 1 sec.
 - Battuta di arresto a destra: durata di attivazione circa 8 min.

Come limitare i singoli campi

Se nel campo di rilevamento di ARGUS si trovano delle fonti di disturbo come ad es. alberi, cespugli o fonti luminose, che determinano la commutazione indesiderata dell'utenza, è possibile limitare questi disturbi applicando i segmenti compresi nella fornitura (figura 16):

- ① Applicare i segmenti esattamente in corrispondenza dei campi della testa del sensore (A), che devono venire esclusi dalla sorveglianza, e fissarli alla testa del sensore (B).

i **Avvertenza:** Il sensore crepuscolare (C) nel campo frontale non deve venire coperto da alcun segmento, in caso contrario si riduce la sensibilità alla luce.

Dati tecnici



Attenzione! Funzionamento possibile solo con tensioni di rete sinusoidali. I dimmer con ritardo di fase o gli invertitori con alimentazione di tensione rettangolare o trapezoidale danneggiano l'apparecchio!

Tensione di rete:	AC 230 V \pm 10%, 50 Hz. Proteggere ARGUS mediante un interruttore automatico da 16 A.
Tensione max. di attivazione:	16 A, AC 230 V, $\cos \varphi = 1$
Potenza nominale:	
lampade a incandescenza	
AC 230 V:	max. 2000 W
lampade alogene	
AC 230 V:	max. 1200 W
lampade fluorescenti	
AC 230V:	max. 1200 W, senza compensazione
Carico capacitivo:	max. 35 μ F
Consumo proprio:	< 1 W
Morsetti di allacciamento:	per conduttori rigidi 2 x1,5 mm ² o 2 x 2,5 mm ² , lunghezza di spelatura 14 mm
Diametro esterno di un cavo:	max. 14,5 mm
Campo di controllo:	110° (Argus 110) / 220° (Argus 220)
Raggio d'azione:	max. 12 m
Numero dei livelli:	7
Numero delle zone:	ARGUS 110: 92 zone con 368 settori ARGUS 220: 112 zone con 448 settori
Altezza di montaggio minima:	1,7 m

Altezza di montaggio consigliata:	2,5 m
Sensore di luminosità:	regolabile in continuo dall'esterno, circa 3–1000 lux,
Durata della commutazione:	regolabile dall'esterno su 6 livelli, da circa 1 sec. a circa 8 min,
Possibilità di regolazione della testa del sensore	
Montaggio a parete:	9° su, 24° giù, 12° destra/sinistra, $\pm 12^\circ$ assiale
Montaggio a soffitto:	4° su, 29° giù, 25° destra/sinistra, $\pm 8,5^\circ$ assiale
Tipo di protezione:	IP 55 ad un angolo di inclinazione da 15° a 90°
Direttive CE:	direttiva sulla bassa tensione 73/23/CEE, direttiva sulla compatibilità elettromagnetica 89/336/CEE

Что предлагает Вам система ARGUS 110/220 Basic

Система ARGUS 110 Basic и ARGUS 220 Basic (именуется здесь ARGUS) – это электронный датчик движения для внутреннего и наружного монтажа. Датчик регистрирует подвижные источники тепла, каковыми являются люди, в пределах заданного радиуса действия (рис. 1):

- Ⓐ Внутренняя зона контроля:
зона охвата 360°, радиус действия припл. 4 м.
- Ⓐ Промежуточная зона контроля:
Угол охвата 110° (ARGUS 110) или 220° (ARGUS 220), зона охвата припл. 9 м x 18 м.
- Ⓑ Наружная зона контроля:
Угол охвата 110° (ARGUS 110) или 220° (ARGUS 220), зона охвата припл. 12 м x 24 м.

i **Примечание:**указанные радиусы действия относятся к усредненным условиям и высоте монтажа 2,5 м, поэтому их следует принимать в качестве ориентировочных значений. Радиус действия может зависеть от погодных условий.

Система ARGUS включает подключенные нагрузки при регистрации движения. Это могут быть омические нагрузки (например, лампы накаливания или галогенные лампы 230 В), емкостные нагрузки (например, электронные трансформаторы) или индуктивные нагрузки (например, галогенные лампы низкого напряжения с индуктивным трансформатором).

Различные варианты подсоединения описаны в разделе «Монтаж электрического соединения», Ⓐ – Ⓕ.

i **Примечание:**система ARGUS **не** подходит для использования в качестве компонента системы сигнализации, так как она работает с питанием от сети и будет включать подсоединенный сигнал тревоги всякий раз при пропадании и восстановлении питающего напряжения, независимо от того, обнаружено или не обнаружено движение (ложный сигнал тревоги).

Выбор места монтажа

Рис. 2:

- Ⓐ Высота монтажа: от 2 м до 3 м, оптимальная высота – 2,5 м, на твердой и ровной поверхности.
- Ⓑ Расстояние от источников оптической интерференции: прибл. 5–6 м
- Ⓒ Если осветительный прибор, предназначенный для включения, находится в зоне действия датчика ARGUS, необходимо обеспечить расстояние не менее 5 м между датчиком ARGUS и осветительным прибором. Следует устанавливать осветительный прибор над, а не под датчиком ARGUS. В противном случае, следует использовать сегменты, предназначенные для его затенения (см. раздел «Маскировка отдельных зон»).

Для обеспечения оптимальной регистрации движений следует устанавливать датчик ARGUS перпендикулярно направлению движения (рис. 3).

Датчик ARGUS имеет класс защиты IP 55, поэтому пригоден также для наружного применения. Для того, чтобы избежать включения освещения под воздействием условий окружающей среды, Вы должны защитить датчик ARGUS 300 от воздействия атмосферных осадков и прямых солнечных лучей (дождевые капли, попадающие на линзы, могут привести к включению датчика движения) (рис. 4).

Монтаж датчика ARGUS



Риск поражения электротоком.

Монтаж и подсоединение датчика ARGUS могут производить только квалифицированные электрики. Следует соблюдать соответствующие нормативные положения, действующие в Вашей стране.



Осторожно: При неправильном монтаже вода, попадающая в датчик ARGUS, может привести к его повреждению. Монтаж датчика ARGUS следует производить таким образом, чтобы сферическая головка была направлена вниз.

Монтаж нескольких датчиков ARGUS:

Для обеспечения полного охвата контролируемой зоны следует размещать отдельные датчики движения таким образом, чтобы их зоны охвата пересекались (рис. 5).

Монтаж датчика ARGUS на потолке:

Рис. 6:

Для потолочного монтажа следует повернуть головку сенсора следующим образом (поменяйте направление вращения, если Вы достигли ограничителя):

- Поверните головку сенсора вверх до отказа (A).
- Поверните головку сенсора по часовой стрелке до отказа 25.
- Произведите юстировку головки сенсора (C):



Осторожно: При неправильном монтаже водоконденсат может привести к повреждению датчика ARGUS.

При монтаже на скатном потолке всегда устанавливайте датчик ARGUS таким образом, чтобы сферическая головка была направлена вниз, чтобы обеспечить возможность отвода конденсата.

Монтаж датчика ARGUS следует производить по наклону от 15° до 90°; в противном случае, не гарантируется тип защиты IP 55.

Монтаж датчика ARGUS на внутренних/внешних углах или на стационарных трубопроводах.

Рис. 7: Вы можете установить датчик ARGUS на внутренних/внешних углах или на стационарных трубопроводах посредством монтажных кронштейнов, Merten, артикул № MTN565291/..92/..93.

Соединительный провод может подводиться сзади через монтажный кронштейн.

Монтаж датчика ARGUS с использованием монтажной коробки для настенного монтажа:

Рис. 8:

① Для подвода соединительного провода к датчику сверху следует прикрепить четыре распорные втулки, входящие в комплект, к монтажному кронштейну для настенного монтажа.

② Подведите соединительный провод:

с тыльной стороны:

- подведите резиновые соединители (A), входящие в комплект, к зачищенному соединительному проводу.

снизу:

- отрежьте резиновый соединитель (B), входящий в комплект, чтобы он соответствовал толщине провода.
- Вставьте резиновый соединитель в монтажную коробку для настенного монтажа
- Протяните соединительный провод

③ Прикрепите монтажную коробку посредством болтов, входящих в комплект.

Монтаж электрического соединения

i **Примечание:** Для защиты датчика ARGUS используйте автоматический предохранитель 16 А

Рис. 9:

① Зачистите изоляцию соединительного провода (14 мм).

② Вставьте наружный провод в клемму «L».

③ Вставьте нейтральный провод в клемму «N».

④ Вставьте переключаемый наружный провод в клемму «».

«Сквозная проводка» для подключения других нагрузок запрещена.



Примечание: при включении индуктивных нагрузок, таких как трансформаторы, реле, контакторы или флуоресцентные лампы, возникают пики перенапряжения, которые могут привести к повторному включению нагрузки («эффект непрерывного освещения»). Для снижения пиков перенапряжения подсоедините конденсатор (MTN542895) параллельно к индуктивной нагрузке.

Варианты монтажа (рис. 9):

- Ⓐ Датчик ARGUS с постоянным подключением к электрической сети:
датчик ARGUS постоянно контролирует зону охвата.
- Ⓑ Датчик ARGUS в комбинации с двухпозиционным переключателем:
в зависимости от положения переключателя, поддерживается либо режим непрерывного освещения, либо автоматический режим.
- Ⓒ Датчик ARGUS в комбинации с размыкающим контактом:
датчик ARGUS находится в постоянной готовности к действию. Посредством нажатия клавишного выключателя (происходит кратковременное отключение питания на время 2–3 секунд), датчик ARGUS активируется на установленное время. Каждое последующее движение увеличивает продолжительность включения.
- Ⓓ Параллельное соединение датчиков ARGUS:
Для включения ряда ламп могут использоваться несколько датчиков ARGUS при условии неперевышения максимальной коммутационной способности **одного** датчика. Для этого Вы должны уменьшить чувствительность датчиков. Из технических и функциональных соображений мы не рекомендуем использовать более четырех датчиков ARGUS в одной группе.

-
- 17 Датчик ARGUS в комбинации с двухпозиционным переключателем:
в зависимости от положения переключателя, поддерживается автоматический режим или режим «ВЫКЛ». Если переключатель находится в положении А, осветительный прибор включается датчиком ARGUS (автоматический режим), а если он находится в положении В, осветительный прибор включен постоянно (ручной режим).
- F Датчик ARGUS, подсоединенный параллельно со ступенчатым таймером:
осветительные приборы включаются на определенное время либо датчиком ARGUS, либо таймером.

Монтаж верхней части датчика ARGUS

Рис. 10:

- 1 Поместите верхнюю часть датчика ARGUS на монтажную коробку и закрепите посредством двух болтов, входящих в комплект (A). При закручивании болтов электрическое соединение между клеммами и штырями устанавливается автоматически.
- 2 Поместите крышку в соответствии с боковыми обозначениями и закрепите, переместив вверх (B).

Ввод в действие датчика ARGUS

Рис. 11:

- 1 Подключите сетевое напряжение

Нагрузка включается приблизительно на 10 с или на установленное время.

На функциональном дисплее высвечиваются индикаторы приблизительно в течение 10 с.

Использование регуляторов:

Все настройки, такие как чувствительность и время переключения, производятся посредством регуляторов датчика ARGUS: они расположены под крышкой, выполняющей функцию защиты. Для того, чтобы открыть:

- ① Поднимите крышку до щелчка (прибл. 5 мм) и снимите.

Индикаторы и регуляторы датчика ARGUS

Рис. 12:

- Ⓔ Функциональный дисплей: индикатор загорается при каждой регистрации движения
- 25 Датчик освещенности: нельзя перекрывать
- 2 Установка предела порога яркости
- Ⓓ Установка продолжительности включения

Настройки датчика ARGUS для проведения функционального теста:

- ① Установите предел порога яркости (рис. 12 2) для работы в дневное время (символ солнца/правосторонний ограничитель).
- ② Установите продолжительность включения (рис. 12 Ⓓ) на 1 с (левосторонний ограничитель).

Юстировка датчика ARGUS:

- ① Рис. 13: Отрегулируйте положение головки сенсора по отношению к зоне контроля (измените направление вращения, если Вы повернули ее до ограничителя).
- ② Сделайте шаг от края зоны контроля в зону контроля (рис. Ⓞ), чтобы проверить, включится ли нагрузка и функциональный дисплей.

Установка предела порога яркости:

Посредством данного регулятора (рис. 12 2) Вы можете установить уровень естественного освещения, при котором должны регистрироваться движения и включаться нагрузка.

① Установите предел порога яркости (рис. 14):

- Правый ограничитель (символ солнца): Работа в дневное и ночное время (прибл. 1000 люкс), все движения в зоне охвата будут регистрироваться независимо от интенсивности естественного освещения.
- Левый ограничитель (символ луны): Работа в ночное время (прибл. 3 люкс), движения будут регистрироваться только в темное время суток.

Установка продолжительности включения:

Посредством данного регулятора (рис. 12) Вы можете установить время, в течение которого нагрузки, подсоединенные к датчику ARGUS, остаются включенными. Когда датчик ARGUS регистрирует движение, включается нагрузка (например, верхнее освещение), которая остается включенной до истечения установленного времени. Каждое последующее движение возобновляет продолжительность включения.

i **Примечание:** Датчик ARGUS не реагирует на интенсивность освещения после включения нагрузки. Если датчик движения не выключает нагрузку, возможно датчик ARGUS зарегистрировал следующие движения, и продолжительность включения возобновляется несколько раз.

① Установка продолжительности включения (рис. 14):

- Левый ограничитель: продолжительность включения составляет прибл. 1 с
- Правый ограничитель: продолжительность включения составляет прибл. 8 мин

Маскировка отдельных зон

Если в зоне действия датчика ARGUS имеются помехи, например, деревья, кустарники или источники освещения, которые приводят к включению нагрузки, Вы можете замаскировать эти зоны посредством сегментов, поставляемых в комплекте (рис. 16):

- ① Поместите вставки точно в те зоны головки сенсора (A), которые должны быть закрыты, чтобы не производить регистрацию, и придавите их к головке сенсора снизу (B).

i **Примечание:** сумеречный сенсор ②, расположенный в передней части, не должен покрываться сегментами, так как это может привести к понижению световой чувствительности.

Технические данные

! **Осторожно:** эксплуатация датчика возможна только при синусоидальном напряжении сети. Использование регуляторов фаз или инверторов с прямоугольной или трапециевидной формой тока приведет к повреждению датчика.

Напряжение сети:	АС 230 В $\pm 10\%$, 50 Гц. Для защиты датчика ARGUS используйте автоматический предохранитель 16 А.
Макс. ток включения:	16 А, АС 230 В, $\cos \varphi = 1$
Номинальная мощность:	
Лампы накаливания:	
АС 230 В:	макс. 2000 Вт
Галогенные лампы	
АС 230 В:	макс. 1200 Вт
Флуоресцентные лампы	
АС 230 В:	макс. 1200 Вт, некомпенсированные
Емкостная нагрузка:	макс. 35 μF
Потребляемая мощность:	< 1 Вт
Клеммы:	для проводов в жесткой оправе 2 x 1,5 мм ² или 2 x 2,5 мм ² , длина зачистки 14 мм
Наружный диаметр провода:	макс. 14,5 мм
Зона охвата:	110° (Argus 110)/220° (Argus 220)

Радиус действия:	макс. 12 м
Количество уровней:	7
Количество зон:	ARGUS 110: 92 зоны с 368 сегментами включения ARGUS 220: 112 зон с 448 сегментами включения
Минимальная монтажная высота:	1,7 м
Рекомендуемая монтажная высота:	2,5 м
Чувствительный элемент степени освещенности:	плавное регулирование снаружи прибл. 3–1000 люкс
Продолжительность включения:	может устанавливаться наружно в 6 уровнях от прибл. 1 с до прибл. 8 мин
Возможные установки для головки сенсора	
Настенный монтаж:	9° вверх, 24° вниз, 12° влево/вправо, ± 12° в осевом направлении
Потолочный монтаж:	4° вверх, 29° вниз, 25° влево/вправо, ± 8,5° в осевом направлении
Тип защиты:	IP 55 с условием угла наклона от 15° до 90°
Директивы ЕС:	Директива 73/23/EU по оборудованию низкого напряжения и директива 89/ 336/EU по электромагнитной совместимости

Voici les possibilités qu'offre l'ARGUS 110/220 Basic

L'ARGUS 110 Basic ou l'ARGUS 220 Basic (appelé ci-après ARGUS) est un détecteur de mouvements électronique pour l'intérieur et l'extérieur. Il détecte les sources de chaleur en mouvement, par exemple des personnes, se déplaçant à une portée déterminée (figure 1) :

- (A) Périmètre de sécurité intérieur :
Zone de détection de 360°, rayon d'env. 4 m.
- (B) Périmètre de sécurité médian :
Angle de détection de 110° (ARGUS 110) ou de 220° (ARGUS 220), champ de détection d'env. 9 m x 18 m.
- (C) Périmètre de sécurité extérieur :
Angle de détection de 110° (ARGUS 110) ou de 220° (ARGUS 220), champ de détection d'env. 12 m x 24 m.

i **Remarque** : Les portées indiquées se réfèrent à des conditions moyennes pour une hauteur de montage de 2,5 m et ne doivent donc être considérées qu'à titre de référence. En outre, elles peuvent fortement fluctuer en cas de variation des températures.

Lorsque l'ARGUS reconnaît un mouvement, il enclenche les consommateurs raccordés. Il peut s'agir de charges ohmiques (p. ex. de lampes halogènes et à incandescence de 230 V), de charges capacitives (p. ex. de transformateurs électroniques) ou de charges inductives (p. ex. de lampes halogènes basse tension avec transformateur inductif).

Vous trouverez les variantes de raccordement possibles au paragraphe « Comment installer le raccordement électrique ? », (A) – (F).

i **Remarque** : L'ARGUS ne convient **pas** comme composant d'un système d'alarme puisque son alimentation dépend du réseau électrique et que, en cas de coupure et retour de la tension du réseau, il déclenche l'alarme raccordée indépendamment d'un mouvement.

Comment choisir un lieu de montage ?

Figure 2 :

- (A) Hauteur de montage : entre 2 m et 3 m, hauteur optimale de 2,5 m, sur une surface solide et plane.
- (B) Ecart par rapport aux sources de perturbation optiques : env. 5-6 m.
- (C) Si la lampe commandée se trouve dans le champ de détection de l'ARGUS, un écart d'au moins 5 m entre l'ARGUS et la lampe doit être respecté. Montez la lampe non pas au-dessous, mais au-dessus de l'ARGUS. Sinon, utilisez les segments permettant de masquer certaines zones (voir paragraphe « Comment masquer certaines zones ? »).

Une détection optimale des mouvements est obtenue lorsque l'ARGUS est monté latéralement au sens de déplacement (figure a).

L'ARGUS possède le degré de protection IP 55, il est donc adapté également pour l'extérieur. Afin d'éviter la mise en marche de l'éclairage par des influences environnementales, l'ARGUS devrait si possible être monté à l'abri de la pluie et de la lumière directe du soleil (les gouttes de pluie qui coulent sur la lentille peuvent entraîner par exemple le déclenchement du détecteur de mouvements) (figure 4).

Comment monter l'ARGUS ?



Danger de mort dû au courant électrique.

Seuls des électriciens sont autorisés à monter et à raccorder l'ARGUS. Respectez les directives en vigueur dans le pays concerné.



Attention : En cas de montage incorrect, de l'eau peut s'infiltrer dans l'ARGUS et l'endommager. Montez toujours l'ARGUS avec la sphère positionnée vers le bas.

Montage de plusieurs ARGUS :

Pour assurer une surveillance sans failles, placez les différents détecteurs de mouvements de sorte que leurs zones de détection se superposent (figure ⑤).

Montage de l'ARGUS au plafond :

Figure ⑥ :

Pour le montage au plafond, tourner la tête de détection comme suit (changer de direction en arrivant aux butées) :

- Tourner la tête de détection vers le haut jusqu'à la butée (A).
- Tourner la tête de détection dans le sens des aiguilles d'une montre jusqu'à la butée (B).
- Orienter la tête de détection (C).



Attention : En cas de montage incorrect, de l'eau de condensation peut endommager l'ARGUS :

En cas de plafond en pente, monter l'ARGUS en positionnant toujours la sphère vers le bas, afin que l'eau de condensation puisse s'écouler.

Monter l'ARGUS avec un angle d'inclinaison compris en 15° et 90°, sinon le degré de protection IP 55 n'est plus garanti.

Montage de l'ARGUS aux coins intérieurs ou extérieurs ou sur des tuyaux fixes :

Figure ⑦ : A l'aide de l'équerre de montage, réf. MTN565291/..92/..93, vous pouvez fixer l'ARGUS au niveau de coins intérieurs ou extérieurs ou sur des tuyaux fixes. Vous pouvez alors insérer le câble de connexion par l'arrière de l'appareil, à travers l'équerre de montage.

Montage de l'ARGUS sur boîtier de raccordement mural :

Figure ⑧ :

- ① Pour introduire un câble de connexion venant du haut à l'arrière de l'appareil, placez les quatre écarteurs fournis sur le boîtier de raccordement mural.

② Introduire le câble de connexion :

par l'arrière :

- Glisser le passe-fil en caoutchouc fourni (A) sur le câble de connexion dénudé.

par le bas :

- Couper l'insert en caoutchouc fourni (B) en fonction de l'épaisseur du câble.
- Insérer l'insert en caoutchouc dans le boîtier de raccordement mural.
- Introduire le câble de connexion.

③ Monter le boîtier de raccordement mural à l'aide des vis fournies.

Comment installer le raccordement électrique ?



Remarque : Protégez l'ARGUS à l'aide d'un disjoncteur de 16 A.

Figure 9 :

- ① Dénuder les câbles de connexion sur 14 mm.
- ② Enficher le conducteur extérieur dans la borne « L ».
- ③ Enficher le conducteur neutre dans la borne « N ».
- ④ Enficher le conducteur extérieur commandé dans la borne « ↓ ».

Un « câblage de passage » vers d'autres consommateurs est autorisé.



Remarque ! La commutation de charges inductives comme p. ex. des transformateurs, des relais, des contacteurs ou des lampes à tube fluorescent engendre des pics de tension qui peuvent entraîner un réenclenchement de la charge (« effet de lumière permanente »). Afin de réduire ces pics de tension, montez un condensateur (MTN542895) en parallèle sur la charge inductive.

Modes d'installation possibles (figure 9) :

- Ⓐ ARGUS branché en permanence :
L'ARGUS surveille en permanence sa zone.
- Ⓑ ARGUS combiné avec interrupteur à deux directions :
Selon la position de l'interrupteur, on obtient le mode lumière permanente ou le mode automatique.
- Ⓒ ARGUS combiné à un poussoir avec contact normalement fermé :
ARGUS est toujours prêt à fonctionner. Par une pression du bouton (brève coupure de tension pendant 2 à 3 secondes), vous enclenchez l'ARGUS pour une durée définie. Tout nouveau mouvement entraîne une prolongation du temps de connexion.
- Ⓓ ARGUS monté en parallèle :
Plusieurs ARGUS peuvent commander un groupe de lampes si la puissance de raccordement maximale d'un appareil n'est pas dépassée. Pour cela, vous devez réduire la sensibilité des appareils. Pour des raisons techniques et fonctionnelles, il est déconseillé d'installer de grands groupes d'appareils avec plus de quatre ARGUS.
- Ⓔ ARGUS combiné avec interrupteur double allumage :
Selon la position de l'interrupteur, on obtient le mode manuel, automatique ou « OFF ». En position A, l'éclairage est allumé par l'ARGUS (mode automatique) et en position B, il est allumé en continu (mode manuel).
- Ⓕ ARGUS monté en parallèle avec minuterie pour cage d'escalier :
L'éclairage est allumé pendant une durée définie soit par l'ARGUS, soit par la minuterie pour cage d'escalier.

Comment monter la partie supérieure de l'ARGUS ?

Figure 10 :

- ① Placer la partie supérieure de l'ARGUS sur le boîtier de raccordement et la fixer à l'aide des deux vis fournies (A). La liaison électrique entre le bornier et les broches est effectuée automatiquement lorsque vous serrez les vis.
- ② Poser la plaque de recouvrement au niveau des repères latéraux et la faire glisser vers le bas (B).

Comment mettre l'ARGUS en service ?

Figure 11 :

- ① Appliquer la tension d'alimentation.

Le consommateur est allumé pour env. 10 s ou pour la durée réglée.
L'affichage des fonctions s'allume durant env. 10 secondes.

Éléments de commande :

Effectuer tous les réglages comme sensibilité ou durée d'allumage au moyen des éléments de commande de l'ARGUS qui sont protégés sous la plaque de recouvrement. Pour l'ouvrir :

- ① Soulever la plaque de recouvrement jusqu'à la butée (env. 5 mm) et la retirer.

Affichages et éléments de commande de l'ARGUS :

Figure 12 :

- (A) Affichage des fonctions : s'allume à chaque mouvement détecté
- (B) Capteur de luminosité : ne doit pas être recouvert
- (C) Régler le seuil de luminosité
- (D) Régler la durée d'allumage

Réglage de l'ARGUS pour effectuer un test de fonctionnement :

- ① Régler le seuil de luminosité (figure 12 C) sur fonctionnement de jour (icône soleil/butée droite).
- ② Régler la durée d'allumage (figure 12 D) sur 1 seconde (butée gauche).

Orientation de l'ARGUS :

- ① Figure 13 : Orienter la tête de détection vers la zone à surveiller (changer de direction en arrivant aux butées).
- ② Aller du bord vers le centre de la zone de détection (figure a) afin de vérifier que l'ARGUS enclenche le consommateur et l'affichage des fonctions comme souhaité.

Réglage du seuil de luminosité :

Ici (figure 12 C), vous pouvez régler en continu le seuil de luminosité ambiante à partir duquel des mouvements doivent être reconnus comme tels et la commutation doit être déclenchée.

- ① Régler le seuil de luminosité (figure 14) :
 - Butée droite (icône soleil) : en fonctionnement de jour et de nuit (env. 1 000 lux), tous les mouvements dans la zone de détection sont détectés, indépendamment de la luminosité extérieure.
 - Butée gauche (icône lune) : en fonctionnement de nuit (env. 3 lux), les mouvements sont uniquement détectés lorsqu'il fait nuit.

Régler la durée d'allumage :

Vous pouvez régler la durée pendant laquelle le consommateur raccordé à l'ARGUS doit rester allumé (figure 12 D). Lorsque l'ARGUS détecte un mouvement, le consommateur s'allume et reste allumé pour la durée réglée. Chaque mouvement enregistré redémarre la durée d'allumage..

i **Remarque** : Après le déclenchement du consommateur, l'ARGUS ignore l'interrupteur crépusculaire. Si le détecteur de mouvements ne s'éteint plus, c'est probablement dû au fait que l'ARGUS détecte en permanence de nouveaux mouvements, il redémarre donc toujours la durée d'allumage.

-
- ① Régler la durée d'allumage (figure 14) :
- Butée gauche : durée d'allumage env. 1 s.
 - Butée droite : durée d'allumage env. 8 min.

Comment masquer certaines zones ?

Si des sources de perturbations (comme p. ex. des arbres, des buissons ou des sources lumineuses) se trouvent dans le champ de détection de l'ARGUS et déclenchent involontairement le consommateur raccordé, vous avez la possibilité de les masquer à l'aide des segments fournis (figure 16) :

- ① Poser exactement les segments sur les zones de la tête de détection (A) qui doivent être masquées et ne pas être surveillées, et appuyez-les sur la tête de détection (B).

i **Remarque** : Le capteur crépusculaire (C) situé sur le devant ne doit pas être recouvert par les segments. En effet, ceci réduit la sensibilité à la lumière.

Caractéristiques techniques



Attention ! Fonctionnement possible uniquement avec des tensions de réseau sinusoïdales. Les variateurs à fermeture en phase ou convertisseurs continu-alternatif à courbe de tension angulaire ou trapézoïdale endommagent l'appareil !

Tension du réseau :	CA 230 V ± 10 %, 50 Hz Il convient de protéger l'ARGUS à l'aide d'un disjoncteur de 16 A.
Courant de commutation max. :	16 A, CA 230 V, $\cos \varphi = 1$
Puissance nominale :	
Lampes à incandescence	
CA 230 V :	max. 2 000 W
Lampes halogènes	
CA 230 V :	max. 1 200 W
Lampes à tube fluorescent	
CA 230 V :	max. 1 200 W, non compensées
Charge capacitive :	max. 35 μF
Consommation propre :	< 1 W
Bornes de raccordement :	pour conducteurs rigides de 2 x 1,5 mm ² ou 2 x 2,5 mm ² , à dénuder sur une longueur de 14 mm
Diamètre extérieur d'un câble :	max. 14,5 mm
Zone de détection :	110° (Argus 110)/220° (Argus 220)
Portée :	max. 12 m
Nombre de niveaux :	7
Nombre de zones :	ARGUS 110 : 92 zones avec 368 segments de commutation ARGUS 220 : 112 zones avec 448 segments de commutation

Hauteur de montage minimale :	1,7 m
Hauteur de montage recommandée :	2,5 m
Capteur de luminosité :	réglable en continu de l'extérieur d'env. 3 à 1 000 lux,
Durée d'allumage :	réglable sur 6 niveaux de l'extérieur, d'env. 1 s à env. 8 min.
Possibilité de réglage de la tête de détection	
Montage mural :	9° vers le haut, 24° vers le bas, 12° vers la droite/gauche, ± 12° axialement
Montage au plafond :	4° vers le haut, 29° vers le bas, 25° vers la droite/gauche, ± 8,5° axialement
Degré de protection :	IP 55 sous un angle d'inclinaison compris entre 15° et 90°
Directives européennes :	directive basse tension 73/23/CEE, directive CEM 89/336/CEE.

Sistēmas ARGUS 110/220 Basic iespējas

Sistēma ARGUS 110 Basic un ARGUS 220 Basic (turpmāk saukta par ARGUS) ir elektronisks kustību detektors, kas paredzēts uzstādīšanai telpās un ārā. Tas noteiktā uztveršanas diapazonā uztver siltumu izstarojošus avotus, piemēram, cilvēkus (1 attēls):

- (A) Iekšējā drošības zona:
uztveršanas leņķis 360°, aptuvenais rādiuss 4 m.
- (B) Vidējā drošības zona:
uztveršanas leņķis 110° (ARGUS 110) vai 220° (ARGUS 220),
uztveršanas zona — aptuveni 9 x18 m.
- (C) Ārējā drošības zona:
uztveršanas leņķis 110° (ARGUS 110) vai 220° (ARGUS 220),
uztveršanas zona — aptuveni 12 x24 m.

i **Piezīme:**šie darbības rādiusi attiecas uz vidējiem parametriem un 2,5 m montāžas augstumu, tādēļ tie jāievēro uzstādīšanas laikā. Diapazons var būt lielā mērā atkarīgs no laika apstākļiem.

Ja tiek uztverta kustība, sistēma ARGUS ieslēdz pievienotās noslodzes. Tās var būt omiskās slodzes (piemēram, 230 V kvēlspuldzes vai halogēnlampas), kapacitatīvās slodzes (piemēram, elektroniskie transformatori) vai induktīvās slodzes (piemēram, zemsprieguma halogēnlampas ar induktīvo transformatoru).

Dažādās savienojuma iespējas ir aprakstītas sadaļā "Elektriskā pieslēguma izveide", (A) – (F).

i **Piezīme:**sistēma ARGUS **nav** piemērota brīdinājumu sistēmai, kas tiek pieslēgta elektrotīklam un, neņemot vērā to, vai kustība tiek uztverta vai ne (neīsts trauksmes signāls), ieslēgs trauksmes signālu elektrības piegādes pārtraukuma vai atjaunošanas gadījumā.

Uzstādīšanas vietas izvēle

2 attēls:

- (A) Montāžas augstums: 2–3 m; optimālais augstums — 2,5 m, uzstādīšanas vieta — stabila un plakana virsma.
- (B) Attālums no optisko traucējumu avotiem: aptuveni 5–6 m.
- (C) Ja sistēmas ARGUS uztveršanas zonā ir jāieslēdz gaisma, tad attālumam starp ARGUS un apgaismojumu jābūt vismaz 5 m. Apgaismojuma spuldzi uzstādiet nevis zem, bet virs sistēmas ARGUS. Pretējā gadījumā izmantojiet komplektācijā esošos ēnošanas elementus (skatiet sadaļu "Individuālo zonu maskēšana").

Lai vislabāk uztvertu kustības, uzstādiet sistēmu ARGUS paredzamā kustību virziena malās (2 attēls).

Sistēma ARGUS atbilst aizsardzības klasei IP 55, tādēļ tā ir piemērota izmantošanai arī ārā. Lai apgaismojums netiktu ieslēgts apkārtnes faktoru dēļ, jānodrošina, ka sistēma ARGUS ir aizsargāta no lietus un tiešiem saules stariem (piemēram, lietus lāses, kas skar lēcas, var aktivizēt kustību detektoru) (4 attēls).

Sistēmas ARGUS uzstādīšanas iespējas



Elektrošoka izraisīšanās risks.

Sistēmu ARGUS var uzstādīt un pieslēgt tikai zinoši elektriķi. Lūdzu, ievērojiet attiecīgā valstī spēkā esošos noteikumus!



Uzmanību! Ja uzstādīšana tiek veikta nepareizi, ūdens var iekļūt sistēmā ARGUS un to sabojāt. Uzstādiet sistēmu ARGUS ar tās lodveida galvu uz leju.

Vairāku sistēmas ARGUS ierīču uzstādīšana

Lai nodrošinātu maksimāli lielu uztveršanas zonu, novietojiet kustību detektorus tā, lai to uztveršanas zonas pārklājas (5 attēls).

Sistēmas ARGUS montāža uz griestiem

6 attēls:

Lai veiktu montāžu uz griestiem, pagrieziet sensora galvu šādi (pagriežot to līdz atdurei, mainiet rotācijas virzienu):

- pagrieziet sensora galvu virzienā uz augšu līdz atdurei (A);
- pagrieziet sensora galvu pretēji pulksteņrādītāja kustības virzienam līdz atdurei (B);
- pielāgojiet sensora galvu (C):



Uzmanību! Ja sistēma ARGUS netiek uzstādīta pareizi, to var sabojāt kondensācija.

Ja griesti ir sasvērušies, uzstādiet sistēmu ARGUS ar lodveida daļu uz leju, tādējādi novēršot kondensācijas ūdens uzkrāšanos.

Uzstādiet sistēmu ARGUS 15°–90° leņķī, pretējā gadījumā netiks nodrošināta atbilstība aizsardzības klasei IP 55.

Sistēmas ARGUS montāža uz iekšējiem/ārējiem stūriem vai fiksētām caurulēm

7 attēls: sistēmu ARGUS var pievienot iekšējiem/ārējiem stūriem vai fiksētām caurulēm, izmantojot uzņēmuma "Merten" montāžas kronšteinu (art. nr. MTN565291/.92/.93). Savienojuma kabeli var pievienot ierīcei no aizmugures cauri montāžas kronšteinam.

Sistēmas ARGUS montāža sienas pieslēguma kārbās

8 attēls:

- 1 lai ievietotu savienojuma kabeli ierīces aizmugurē no virspuses, sienas montāžas kronšteinam piestipriniet komplektācijā esošās četras starplikas.

② Ievietojiet savienojuma kabeli:

no mugurpuses:

- uzlieciet atkailinātajam savienojuma vadam komplektācijā esošās gumijas uznavas (A).

no apakšpuses:

- nogrieziet komplektācijā esošo gumijas ieliktni (B) atbilstoši kabeļa biezumam.
- ievietojiet gumijas ieliktni sienas pieslēguma kārbā.
- Izbīdriet cauri savienojuma kabeli.

③ Veiciet sienas pieslēguma kārbas montāžu, izmantojot komplektācijā esošās skrūves.

Elektriskā pieslēguma izveide

i **Piezīme:** pieslēdziet sistēmu ARGUS, izmantojot 16 A automātisko atdalītāju.

9 attēls:

① Noņemiet no savienojuma kabeļa 14 mm izolācijas kārtu.

② Ievietojiet ārējā vada galu spailē "L".

③ Ievietojiet neitrālo strāvas vada galu spailē "N".

④ Ievietojiet pievienoto strāvas vada galu spailē "".

"Caurejošā pieslēgšana" citām noslodzēm ir atļauta.

i **Piezīme** ieslēdzot inuktīvās slodzes, piemēram, transformatorus, savienotājus vai kvēlspuldzes, var rasties strāvas svārstības, kas, iespējams, varētu atkārtoti ieslēgt noslodzi ("statiskā apgaismojuma efekts"). Lai samazinātu šādas svārstības, pievienojiet kondensatoru (MTN542895) paralēli pie inuktīvās slodzes.

Uzstādīšanas iespējas (9 attēls):

- Ⓐ Pie elektrotīkla pastāvīgi pieslēgta sistēma ARGUS
Tā pārrauga uztveršanas zonu pastāvīgā režīmā.
- Ⓑ Sistēmas ARGUS un divvirzienu slēdža darbība:
atkarībā no slēdža stāvokļa tiek uzturēts apgaismojums vai
automātiskais režīms.
- Ⓒ Sistēmas ARGUS un atslēdzējkontakta darbība:
sistēma ARGUS ir pastāvīgā gatavības režīmā. Nospiežot pogu
(strāvas piegāde 2–3 sek. tiek īslaicīgi pārtraukta), sistēma
ARGUS tiek ieslēgta iestatītajā laikā. Katra nākamā kustība
palielina kustību uztveres laiku.
- Ⓓ Sistēmas ARGUS paralēlslēgums:
vairākas vienlaikus darbojošās sistēmas ARGUS ierīces var
ieslēgt spuldžu grupu, neļaujot pārsniegt **vienas** ierīces
maksimālo uztveršanas kapacitāti. Lai iegūtu šādu stāvokli,
samaziniet ierīču jutīgumu. Izmantojot vairāk nekā četras sistēmas
ARGUS ierīces, tehnisku un funkcionālu iemeslu dēļ nav ieteicams
veidot lielas ierīču grupas.
- Ⓔ Sistēmas ARGUS un divvirzienu slēdža darbība:
atkarībā no slēdža stāvokļa tiek uzturēts automātiskais vai "Izslēgt"
režīms. Stāvoklī A, apgaismojuma spuldze tiek ieslēgta, izmantojot
sistēmu ARGUS (automātiski), bet stāvoklī B tā tiek ieslēgta
manuāli.
- Ⓕ Sistēmas ARGUS paralēlslēgums pie kāpņu telpas taimera:
apgaismojuma spuldzes uz noteiktu laiku ieslēdz vai nu sistēma
ARGUS, vai kāpņu telpas taimeris.

Sistēmas ARGUS augšējās daļasmontāža

10 attēls:

- 1 Novietojiet sistēmas ARGUS augšējo daļu uz pieslēguma kārbas un nostipriniet to, izmantojot divas komplektācijā esošās skrūves (A). Pievelkot skrūves, elektriskais pieslēgums starp spaiļu kārbu un tapām tiek izveidots automātiski.
- 2 Novietojiet pārsega plāksni atbilstoši sānu marķējumam un bīdiet to uz augšu (B).

Sistēmas ARGUS aktivizēšanas iespējas

11 attēls:

- 1 Pieslēdziet spriegumu.

Slodze tiek ieslēgta aptuveni uz 10 sek. vai uz iestatīto laiku.

Funkcionālā displeja apgaismojums tiek ieslēgts aptuveni 10 sek.

Darbības elementu izmantošana:

Visus iestatījumus, piemēram, jutību un ieslēgšanās laiku, var noregulēt, izmantojot sistēmas ARGUS darbības elementus, kas atrodas zem pārsega aizsargplāksnes. Lai to atvērtu:

- 1 bīdiet pārsega plāksni līdz tās atdurei (aptuveni 5 mm) un izņemiet to.

Sistēmas ARGUS displeji un darbības elementi

12 attēls:

- A Darbības displejs: iedegas, līdzko tiek uztverta kustība.
- B Spilgtuma sensors: to nedrīkst pārklāt.
- C Maksimālā spilgtuma līmeņa iestatīšana
- D Ieslēgšanās laika iestatīšana

Sistēmas ARGUS funkciju pārbaudes iestatīšana:

- ① Iestatiet maksimālā spilgtuma līmeni (12 C attēls) dienas laika darbības režīmā (apzīmējums "Saule"/labās puses apture).
- ② Iestatiet ieslēgšanās laiku (12 D attēls) 1 sek. (kreisās puses apture).

Sistēmas ARGUS pielāgošana:

- ① 13 attēls: pielāgojiet sensora galvu pārraugāmajai teritorijai (kad esat pagriezis sensora galvu līdz atdurei, mainiet tās griešanās virzienu).
- ② Nostājieties uztveršanas zonā (C attēls), lai pārbaudītu, vai sistēma ARGUS nepieciešamības gadījumā ieslēdz noslodzi un funkciju displeju.

Maksimālā spilgtuma līmeņa iestatīšana

Šeit (12 C attēls) var noregulēt apkārtnes spilgtuma līmeni, kurā tiks uztvertas kustības un tiks aktivizēta sistēmas ieslēgšanās.

- ① Iestatiet maksimālā spilgtuma līmeni (14 attēls):
 - labās puses apture (apzīmējums "Saule"): diennakts darbība (aptuveni 1000 luksī); neatkarīgi no ārējā spilgtuma līmeņa uztveršanas zonā tiks uztvertas visas kustības.
 - Kreisās puses apture (apzīmējums "Mēness"): nakts darbība (aptuveni 3 luksī); kustības tiks uztvertas tikai nakts laikā.

Ieslēgšanās laika iestatīšana

Šeit (12 D attēls) var iestatīt laiku, cik ilgi paliks ieslēgtas sistēmai ARGUS pievienotās noslodzes. Ja sistēma ARGUS uztver kustību, noslodze (piemēram, pie griestiem esošās spuldzes gaismas dēļ) tiek ieslēgta pastāvīgā režīmā, līdz ir pagājis iestatītais laiks. Katra nākamā kustība atjauno kustību uztveres laiku.



Piezīme: ieslēdzot noslodzi, sistēma ARGUS neizmanto gaismjutīgo slēdzi. Ja kustību detektors atkārtoti neizslēdz noslodzi, iespējams, ka sistēma ARGUS ir konstatējusi papildu kustības un vairākas reizes atjaunojusi ieslēgšanās laiku.

- ① Ieslēgšanās laika iestatīšana (14 attēls):
 - kreisās puses apture: ieslēgšanās laiks aptuveni 1 sek.
 - labās puses apture: ieslēgšanās laiks aptuveni 8 min.

Individuālo zonu maskēšana

Ja sistēmas ARGUS pārraudzības zonā atrodas avoti, kas izraisa traucējumus, piemēram, koki, krūmi vai gaismas avoti, kas nejauši ieslēdz noslodzi, šīs zonas var maskēt, izmantojot komplektācijā esošos elementus (16 attēls):

- ① Novietojiet elementus tieši tajās sensora galvas (A) uztveres zonās, kas jāmaskē un no apakšpuses iespiediet tos cieši sensora galvā (B).



Piezīme: elementi nedrīkst pārklāt priekšpusē esošo krēslas sensoru (C), jo tā tiks samazināta gaismas jutība.

Tehniskie dati



Uzmanību! Darbība ir iespējama, tikai izmantojot sinusoidālus strāvas spriegumus. Gaismas regulatori ar fāzu vadību vai strāvmainīgi ar taisnstūrveida svārstībām vai trapecveida svārstībām sabojās ierīci.

Energoapgādes spriegums:	AC 230 V $\pm 10\%$, 50 Hz. Pieslēdziet sistēmu ARGUS, izmantojot 16 A automātisko atdalītāju.
Maks. ieslēgšanas strāva:	16 A, AC 230 V, $\cos \varphi = 1$
Nominālā jauda:	
Kvēlspuldzes	
AC 230 V:	maks. 2000 W
Halogēnlampas AC 230 V:	maks. 1200 W
Dienasgaismas lampas	
AC 230 V:	maks. 1200 W, nekompensēts
Kapacitatīvā slodze:	maks. 35 μF
Elektroenerģijas patēriņš:	< 1 W
Pieslēgums spailēm:	2 x 1,5 mm ² vai 2 x 2,5 mm ² nelokāmiem vadiem; atkailināta vada garums 14 mm.
Kabeļa ārējais diametrs:	maks. 14,5 mm
Uztveres leņķis:	110° (Argus 110)/220° (Argus 220)
Rādiuss:	maks. 12 m
Līmeņu skaits:	7
Zonu skaits:	ARGUS 110: 92 zonas ar 368 pārslēgšanās sektoriem ARGUS 220: 112 zonas ar 448 pārslēgšanās sektoriem
Minimālais montāžas augstums:	1,7 m
Ieteicamais montāžas augstums:	2,5 m

Gaismas sensors:	neierobežotas ārējās regulēšanas iespējas
	aptuveni 3–1000 luksi
Ieslēgšanās laiks:	ārēji var iestatīt 6 līmeņusno
	aptuveni 1 sek. līdz aptuveni 8 min.
Sensora galvas iespējamie iestatījumi	
Montāža uz sienas:	9° uz augšu, 24° uz leju, 12° pa kreisi/pa labi, ass $\pm 12^\circ$
Montāža uz griestiem:	4° uz augšu, 29° uz leju, 25° pa kreisi/pa labi, ass $\pm 8,5^\circ$
Aizsardzības klase:	IP 55, ar novirzes leņķi no 15° līdz 90°
Eiropas Savienības direktīvas:	zemsprieguma direktīva 73/23/EEC un elektromagnētiskās savietojamības direktīva 89/336/EEC

Utilidades del ARGUS 110/220 Basic

El ARGUS 110 Basic o ARGUS 220 Basic (en adelante denominado ARGUS) es un detector de movimiento electrónico para interiores y exteriores. Este detector registra fuentes de calor en movimiento, p. ej., personas, dentro de un alcance determinado (Figura 1):

- (A) Zona de seguridad interior:
área vigilada 360°, radio aprox. 4 m.
- (B) Zona de seguridad central:
ángulo de cobertura 110° (ARGUS 110) o. 220° (ARGUS 220), área de cobertura aprox. 9 m x 18 m.
- (C) Zona de seguridad exterior:
ángulo de cobertura 110° (ARGUS 110) o. 220° (ARGUS 220), área de cobertura aprox. 12 m x 24 m.

i **Indicación:** Los alcances indicados se han calculado a partir de las proporciones medias a una altura de montaje de 2,50 m. Por tanto, no son más que valores orientativos. El alcance puede variar en gran medida dependiendo de los cambios de temperatura.

El ARGUS activa los consumos conectados cuando registra un movimiento. Estos pueden ser cargas óhmicas (p. ej. lámparas incandescentes de 230 V y lámparas halógenas de 230 V), cargas capacitivas (p. ej. transformadores electrónicos) o cargas inductivas (p. ej. lámparas halógenas de bajo voltaje con transformador inductivo).

Para las variantes de conexión, consulte el apartado "Instalación de la conexión eléctrica", (A) – (F).

i **Indicación:** el ARGUS **no** está indicado para ser utilizado como un componente de una instalación de alarma, dado que se alimenta a través de la red eléctrica. En caso de caída y posterior recuperación de la tensión de red, el detector se conecta independientemente de si detecta movimientos o no (falsa alarma).

Cómo seleccionar el lugar de montaje

Figura 2:

- (A) Altura de montaje: entre 2 y 3 m, altura óptima 2,5 m, sobre una base fija y plana.
- (B) Distancia a fuentes de interferencias ópticas: aprox. 5–6 m.
- (C) Cuando la lámpara conectada se encuentra dentro del área de cobertura del ARGUS, la distancia del ARGUS a la lámpara debe ser de 5 m como mínimo. No monte la lámpara por debajo, sino por encima del ARGUS. De lo contrario, utilice los segmentos para el oscurecimiento (véase el apartado "Cómo ocultar las diferentes áreas").

Para una detección óptima del movimiento, monte el ARGUS perpendicular a la dirección de paso (Figura 3).

El ARGUS tiene un tipo de protección IP 55 y, por tanto, también es apropiado para exteriores. Para evitar que los agentes climáticos enciendan la iluminación, coloque el ARGUS lo más protegido posible de la lluvia y de la luz directa del sol (p. ej., las gotas de lluvia al deslizarse por la lente pueden provocar que se conecte el detector de movimiento) (Figura 4).

Montaje del ARGUS



Peligro de muerte por descarga eléctrica.

El ARGUS sólo debe ser montado y conectado por electricistas. Tenga en cuenta la normativa específica del país.



Atención: si no se monta correctamente, puede entrar agua en el ARGUS y dañarlo. Monte siempre el ARGUS con la esfera hacia abajo.

Montaje de varios ARGUS:

para que no haya ángulos muertos en el área de vigilancia, coloque cada uno de los detectores de movimiento de manera que la trayectoria de los rayos se superponga (Figura 5).

Montaje del ARGUS en el techo:

Figura 6:

Para el montaje en el techo, gire el cabezal del sensor como se indica (cambie el sentido de giro en los tope finales):

- Gire hacia arriba el cabezal del sensor hasta el tope (A).
- Gire el cabezal del sensor en sentido de las agujas del reloj hasta el tope (B).
- Oriente el cabezal del sensor (C).



Atención: si no se monta correctamente, el agua de condensación puede dañar el ARGUS:

En techos inclinados, el ARGUS se debe montar siempre con la esfera hacia abajo para que se escurra el agua de condensación.

Monte el ARGUS con un ángulo de inclinación entre 15° y 90°, de lo contrario no se garantiza el tipo de protección IP 55.

Montaje del ARGUS en rincones/esquinas o en tuberías fijas:

Figura 7: Con la escuadra de montaje ref. MTN565291/..92/..93 puede sujetar el ARGUS a rincones/esquinas o a tuberías. El cable de conexión se puede introducir desde atrás a través de la escuadra de montaje hasta llegar al dispositivo.

Montaje del ARGUS en la caja de conexión de pared:

Figura 8:

- ① Para introducir el cable de conexión que viene de la parte superior en el dispositivo (desde atrás), coloque los cuatro distanciadores suministrados sobre la caja de conexión de pared:

② Introducción del cable de conexión:

desde atrás:

- Pase el revestimiento de goma suministrado (A) por encima del cable de conexión ya pelado.

desde abajo:

- Corte el elemento de goma suministrado (B) según el grosor del cable.
- Coloque el elemento de goma en la caja de conexión de pared
- Meta hasta el fondo el cable de conexión

③ Monte la caja de conexión de pared con los tornillos suministrados.

Instalación de la conexión eléctrica

i **Indicación:** proteja el ARGUS con un interruptor automático de 16 A.

Figura 9:

- ① Pele los cables de conexión a 14 mm.
- ② Conecte el conductor exterior en el borne "L".
- ③ Conecte el conductor neutro en el borne "N".
- ④ Enchufe el conductor exterior conectado en el borne "↓".

Se pueden efectuar "pasos de cableado" a otros consumos.

i **Indicación** Al conectar cargas inductivas como transformadores, relés, contactores o lámparas fluorescentes se producen picos de tensión que pueden provocar una reconexión ("efecto de iluminación constante"). Para reducir los picos de tensión, conecte un condensador (MTN542895) en paralelo a la carga inductiva.

Clases de instalación posibles (Figura 9):

- (A) ARGUS conectado constantemente a la red:
ARGUS vigila continuamente el área asignada.
- (B) ARGUS combinado con un conmutador:
Según la posición del interruptor, funciona en modo de iluminación constante o en modo automático.
- (C) ARGUS combinado con un contacto n.c.:
ARGUS siempre listo para el funcionamiento. Pulsando una tecla (breve interrupción de tensión de 2-3 segundos) se enciende el ARGUS para el tiempo ajustado. Cualquier movimiento adicional prolonga la duración de conexión.
- (D) ARGUS en paralelo:
Varios ARGUS pueden conectar un grupo de lámparas, si no se excede la potencia de encendido máxima de **un** dispositivo. Para ello, debe reducir la sensibilidad de los dispositivos. La formación de grupos grandes de dispositivos con más de cuatro ARGUS no es recomendable desde el punto de vista técnico ni funcional.
- (E) ARGUS combinado con un interruptor doble:
Según la posición del interruptor, funciona en modo manual, en modo automático, o está apagado. En la posición A la lámpara se conecta mediante el ARGUS (automático) y en la posición B está encendido constantemente (manual).
- (F) ARGUS en paralelo con un minutero de escalera:
El ARGUS o el automático de escalera encienden las lámparas durante un tiempo determinado.

Montaje de la parte superior del ARGUS

Figura 10:

- 1 Coloque la parte superior del ARGUS sobre la unidad de conexión y sujétela con los dos tornillos suministrados (A). El bloque de bornes se conecta automáticamente a la toma de tierra al atornillar.
- 2 Coloque la placa de cobertura en las marcas laterales y empuje hacia abajo (B).

Puesta en funcionamiento del ARGUS

Figura 11:

- 1 Conecte la tensión de alimentación.

El consumo se conecta durante aprox. 10 s o durante el tiempo ajustado. El indicador de funcionamiento se ilumina durante aprox. 10 s.

Utilización de elementos de control:

Todos los ajustes, como la sensibilidad o la duración de conexión, se efectúan en los elementos de control del ARGUS, situados bajo la protección de la placa de cobertura. Para abrir:

- 1 Levante la placa de cobertura hasta llegar al tope (aprox. 5 mm) y retírela.

Indicadores y elementos de control del ARGUS:

Figura 12:

- A Indicador de funcionamiento: se ilumina cada vez que se detecta un movimiento
- B Sensor de luminosidad: debe estar al descubierto
- C Ajuste del umbral de luminosidad
- D Ajuste de la duración de conexión

Ajuste del ARGUS para la comprobación de funcionamiento:

- ① Ajuste del umbral de luminosidad (Figura 12 ©) a modo diurno (icono sol/tope derecho).
- ② Ajuste la duración de conexión (Figura 12 ⓓ) a 1 segundo (tope izquierdo).

Orientación del ARGUS:

- ① Figura 13: Oriente el cabezal del sensor hacia el área que se desea vigilar (el sentido de giro se cambia en los tope de giro).
- ② Entre en el área vigilada (Figura 14) para comprobar que el ARGUS conecta el consumo y el indicador de funcionamiento en la forma deseada.

Ajuste del umbral de luminosidad:

Aquí (Figura 12 ©) se puede ajustar de forma continua a partir de qué grado de luminosidad del entorno los movimientos se consideran como tales y cuándo ha de producirse la conexión.

- ① Ajuste del umbral de luminosidad (Figura 9):
 - Tope derecho (icono sol): funcionamiento diurno y nocturno (aprox. 1000 Lux): se reconocen todos los movimientos en el área de cobertura, independientemente de la luminosidad exterior.
 - Tope izquierdo (icono luna): modo nocturno (aprox. 3 Lux), el movimiento sólo se detecta en la oscuridad.

Ajuste de la duración de conexión:

Aquí (Figura 12 ⓓ) puede ajustar la duración de conexión deseada de los consumos conectados al ARGUS. Si el ARGUS detecta un movimiento, el consumo se enciende y permanece encendido hasta que haya transcurrido el tiempo programado. La duración de conexión se reinicia cada vez que se detecta un movimiento.

i **Indicación:** El ARGUS ignora el interruptor crepuscular después de que se conecta el consumo. Si el detector de movimiento no se apaga, puede que se deba a que el ARGUS detecta constantemente movimiento y que, por tanto, la duración de conexión se reinicia constantemente.

① Ajuste la duración de conexión (Figura 15):

- Tope izquierdo: duración de conexión aprox. 1 s
- Tope derecho: duración de conexión aprox. 8 min

Cómo ocultar las diferentes áreas

Si en el área de cobertura del ARGUS hay objetos que puedan interferir en la recepción, p. ej., árboles, matorrales o fuentes de luz, y provocar la conexión involuntaria del consumo, puede ocultarlos colocando los segmentos suministrados (Figura 16):

① Coloque los segmentos justo en la zona que desea ocultar en el cabezal del sensor (A) y presione para ajustarlos (B).

i **Indicación:** el sensor crepuscular (C) de la zona frontal no debe taparse con segmentos. De lo contrario, se reduce la sensibilidad a la luz.

Datos técnicos



Atención: el dispositivo sólo funciona con tensiones de alimentación senoidales. Los dimmers de corte de fase ascendente o los rectificadores con curvas de tensión rectangulares o trapezoidales dañan el aparato.

Tensión de alimentación:	230 V CA $\pm 10\%$, 50 Hz. El ARGUS debe protegerse con un interruptor automático de 16 A.
Corriente de conmutación máx.:	16 A, 230 V CA, $\cos \varphi = 1$
Potencia de conexión:	
Lámparas incandescentes de 230 V CA:	máx. 2000 W
Lámparas halógenas de 230 V CA:	máx. 1200 W
Lámparas fluorescentes 230 V CA:	máx. 1200 W, sin compensación
Carga capacitiva:	máx. 35 μF
Consumo propio:	< 1 W
Bornes de conexión:	para conductores rígidos de $2 \times 1,5 \text{ mm}^2$ ó $2 \times 2,5 \text{ mm}^2$, longitud de aislamiento 14 mm
Diámetro exterior de un cable:	máx. 14,5 mm
Área vigilada:	110° (Argus 110) / 220° (Argus 220)
Alcance:	máx. 12 m
Nº de niveles:	7
Nº de zonas:	ARGUS 110: 92 zonas con 368 segmentos de conexión ARGUS 220: 112 zonas con 448 segmentos de conexión

Altura mínima de instalación:	1,7 m
Altura de instalación recomendada:	2,5 m
Sensor de luminosidad:	ajuste continuo desde el exterior, aprox. 3–1000 Lux,
Duración de la conexión:	ajustable desde el exterior en 6 etapas, aprox. 1 s – aprox. 8 min
Posibilidad de ajuste del cabezal del sensor	
Montaje en la pared:	+9°, -24°, 12° derecha/izquierda, ±12° axial
Montaje en el techo:	+4°, -24°, 25° derecha/izquierda, ±8,5° axial
Tipo de protección:	IP 55 con un ángulo de inclinación de 15° a 90°
Directivas CE:	directiva de baja tensión 73/23/CEE, directiva EMV 89/336/CEE

Ce puteți face cu ARGUS 110/220 Basic

ARGUS 110 Basic și ARGUS 220 Basic (denumit în continuare ARGUS) este un detector electronic de mișcare pentru utilizarea în interior și exterior. Acesta înregistrează surse de căldură aflate în mișcare, cum ar fi de exemplu oamenii, în cadrul unui perimetru definit (Figura 1):

- (A) Zona de securitate în interior:
aria de detectare 360°, raza aprox. 4 m.
- (B) Zona medie de securitate:
Unghiul de detectare 110° (ARGUS 110) sau 220° (ARGUS 220),
aria de detectare aprox. 9 m x 18 m.
- (C) Zona de securitate în exterior:
Unghiul de detectare 110° (ARGUS 110) sau 220° (ARGUS 220),
aria de detectare aprox. 12 m x 24 m.

i **Notă:** Perimetrele specificate se raportează la condiții obișnuite și la o înălțime de montaj de 2.5 m și prin urmare trebuie considerate ca valori orientative. Intervalul poate varia puternic în funcție de condițiile meteo.

ARGUS activează un consumator conectat de fiecare dată când detectează o mișcare. Acestea pot fi consumatori ohmici (de ex. lămpi cu incandescență și cu halogen 230 V), consumatori capacitivi (de ex. transformatoare electronice) sau consumatori inductivi (de ex. lămpi cu halogen de joasă tensiune cu transformator inductiv).

Diversele opțiuni de conectare sunt descrise în secțiunea "Instalarea conexiunii electrice", (A) – (F)..

i **Notă:** Sistemul ARGUS **nu** este adecvat pentru utilizarea ca și componentă a unui sistem de alarmă deoarece este alimentat de la rețeaua electrică și va activa alarma conectată la fiecare pană și restabilire a rețelei electrice, indiferent dacă este detectată sau nu o mișcare (alarmă falsă).

Alegerea unui loc de instalare

Figura 2:

- (A) Înălțimea de montaj: între 2 m și 3 m, înălțimea optimă este de 2.5 m, pe o suprafață solidă plană.
- (B) Distanța față de sursele de interferență optică: aprox. 5–6 m
- (C) În cazul în care corpul de iluminat care trebuie activat se află în aria de detectare a ARGUS, trebuie să existe o distanță de cel puțin 5 m între ARGUS și corpul de iluminat. Montați corpul de iluminat deasupra ARGUS, nu sub acesta. În caz contrar, utilizați segmentele furnizate pentru a-l umbri (a se vedea secțiunea "Mascarea zonelor individuale").

Pentru o detectare optimă a mișcării, montați ARGUS lateral față de direcția mișcării (figura 3).

ARGUS este echipat cu o protecție tip IP 55 și prin urmare este adecvat de asemenea pentru utilizarea în exterior. Pentru a vă asigura că sistemul de iluminat nu este activat prin influențele meteorologice, trebuie să vă asigurați că ARGUS este protejat de ploaie și expunerea directă la soare (de exemplu, stropii de ploaie căzuți pe lentilă pot duce la activarea senzorului de mișcare) (figura 4).

Montajul ARGUS



Risc de electrocutare.

ARGUS poate fi instalat și conectat numai de către electricieni calificați. Vă rugăm să respectați regulamentele naționale relevante în acest sens.



Precauție: Dacă instalarea nu este efectuată corect, apa poate pătrunde în ARGUS deteriorându-l. Montați întotdeauna ARGUS cu capul sferic orientat în jos.

Instalarea mai multor dispozitive ARGUS:

Pentru a asigura acoperirea completă, poziționați detectoarele de mișcare individuale astfel încât ariile de detectare ale acestora să se suprapună (Figura ⑤).

Montajul ARGUS pe tavan:

Figura ⑥:

Pentru montajul pe tavan, rotiți capul senzorului după cum urmează (schimbați sensul de rotație atunci când ați rotit până la oprire):

- Rotiți capul senzorului în sus, la maxim (A).
- Rotiți capul senzorului în sens orar, la maxim (A).
- Aliniați capul senzorului (C):

 **Precauție:** Dacă nu este instalat corect, ARGUS poate fi deteriorat din cauza condensului.

Dacă tavanul este înclinat, montați întotdeauna ARGUS cu sfera orientată în jos, astfel încât condensul să poată fi drenat.

Montați ARGUS la un unghi de înclinație cuprins între 15° și 90°; în caz contrar protecția de tip IP 55 nu este garantată.

Montajul ARGUS pe colțurile interioare/exterioare sau pe conducte fixate.

Figura ⑦: Puteți atașa ARGUS pe colțuri interioare/exterioare sau pe conducte fixate utilizând consola de montaj Merten, art. nr. MTN565291/..92/..93. Cablul de alimentare poate fi introdus în dispozitiv prin partea posterioară prin consola de montaj.

Montajul ARGUS în cutii de conectare pe perete:

Figura ⑧:

- ① Pentru a conduce cablul de conectare de sus în partea posterioară a dispozitivului, atașați cele patru distanțiere furnizate la consola de montaj pe perete.

② Introducerea cablului de conectare:

prin partea posterioară:

- Împingeți manșoanele de cauciuc furnizate (A) peste cablul de conectare dezizolat.

prin partea inferioară:

- tăiați inserția de cauciuc furnizată (B) în conformitate cu grosimea cablului.
- Introduceți inserția de cauciuc în cutia de conectare pe perete
- Împingeți peste cablul de conectare

③ Montați cutia de conectare pe perete utilizând șuruburile furnizate.

Instalarea conexiunii electrice

i **Notă:** Asigurați ARGUS utilizând un disjunctor automat de 16 A

Figura 9:

- ① Îndepărtați izolația de pe cablul de conectare pe o lungime de 14 mm.
- ② Introduceți conductorul electric extern în borna "L".
- ③ Introduceți conductorul neutru în borna "N".
- ④ Introduceți conductorul extern conectat în borna "".

"Cablarea de trecere" la alți consumatori este permisă.

i **Notă** La comutarea consumatorilor inductivi cum ar fi transformatoare, relee, contactoare sau lămpi fluorescente, se pot forma efecte tranzitorii care duc la activarea din nou a consumatorului ("efect luminos menținut"). Conectați un condensator electric (MTN542895) în paralel cu consumatorul inductiv pentru a reduce aceste efecte tranzitorii.

Opțiuni de instalare (Figura 9):

- Ⓐ ARGUS conectat constant la rețea:
ARGUS monitorizează în mod constant aria sa.
- Ⓑ ARGUS combinat cu un comutator cu 2 căi:
în funcție de poziția de comutare, lumină menținută sau mod automat.
- Ⓒ ARGUS combinat cu un contact de separare:
ARGUS este întotdeauna gata de funcționare. Apăsând butonul (alimentarea este deconectată pentru 2–3 secunde), ARGUS este activat pentru perioada setată. Orice nouă mișcare mărește durata de conectare.
- Ⓓ ARGUS în paralel:
mai multe dispozitive ARGUS care funcționează împreună pot activa un grup de corpuri de iluminat cu condiția de a nu fi depășită capacitatea maximă de conectare a **unui** dispozitiv. Pentru a obține aceasta, trebuie să reduceți sensibilitatea dispozitivelor. Din motive tehnice și funcționale, nu recomandăm formarea de grupuri mari de dispozitive utilizând mai mult de patru dispozitive ARGUS.
- Ⓔ ARGUS combinat cu un comutator cu circuit dublu:
în funcție de poziția de comutare, mod automat sau "oprit". În poziția A, corpul de iluminat este aprins de către ARGUS (automat) și în poziția B, este aprins continuu (manual).
- Ⓕ ARGUS în paralel cu temporizatorul de pe casa scârilor:
ARGUS sau temporizatorul de pe casa scârilor aprind luminile pentru un anumit interval.

Montajul secțiunii superioare ARGUS

Figura 10:

- ① Plasați secțiunea superioară a ARGUS pe cutia de conectare și fixați-o cu cele două șuruburi furnizate (A). Conexiunea electrică de la cutia de borne la pini este stabilită automat atunci când șuruburile sunt strânse.
- ② Poziționați placa de acoperire pe marcajele laterale, și ghidați-o în sus (B).

Punerea în funcțiune a ARGUS

Figura 11:

- ① Conectați tensiunea de alimentare

Consumatorul este activat pentru aprox. 10 s sau pentru intervalul setat. Afișajul funcțional este luminat pentru aprox. 10 s.

Utilizarea elementelor de operare:

Toate setările, cum ar fi sensibilitatea și durata de conectare pot fi reglate utilizând elementele de operare ARGUS: acestea sunt localizate sub placa de acoperire, care le protejează. Pentru a deschide:

- ① Împingeți în sus placa de acoperire până simțiți că atinge opritorul (aprox. 5 mm) și trageți-o în afară.

Afișaje și elemente de operare ARGUS:

Figura 12:

- (A) Afișaj funcțional: se aprinde de fiecare dată când este detectată o mișcare
- (B) Senzor de luminozitate: nu trebuie să fie acoperit
- (C) Setarea pragului de luminozitate
- (D) Setarea duratei de conectare

Setarea ARGUS pentru testul de funcționare:

- ① Setarea pragului de luminozitate (Figura 12 14 C) pentru funcționarea pe timp de zi (simbol soare/oprire dreapta).
- ② Setarea duratei de conectare (Figura 12 D) la 1 s (oprire stânga).

Alinierea ARGUS:

- ① Figura 13: Alinierea capului sensorului cu zona care trebuie monitorizată (schimbați direcția de rotație atunci când ați rotit până la oprire).
- ② Mergeți de la marginea ariei de detectare spre interiorul acesteia (Figura 14) pentru a verifica dacă ARGUS activează afișajul funcțional și consumatorul conform cerințelor.

Setarea pragului de luminozitate:

Aici (Figura 12 14 C) puteți regla liniar nivelul de luminozitate ambientală la care trebuie detectate mișcărilor și trebuie declanșată o procedură de conectare.

- ① Setati pragul de luminozitate (Figura 14):
 - Oprire dreapta (simbol soare): Operarea pe timp de zi și pe timp de noapte (aprox. 1000 lux), toate mișcărilor din aria de detectare sunt detectate, independent de luminozitatea exterioară.
 - Oprire stânga (simbol lună): Operarea pe timp de noapte (aprox. 3 lux), mișcărilor vor fi detectate numai pe durata nopții.

Setarea duratei de conectare:

Aici (Figura 12 14 D) puteți seta intervalul de timp în care consumatorii conectați la ARGUS rămân activați. Atunci când ARGUS detectează o mișcare, consumatorul (de ex. corpul de iluminat de pe tavan) este activat și rămâne activat până la expirarea perioadei stabilite. Orice nouă mișcare pornește de la capăt durată de conectare.

i **Notă:** ARGUS ignoră comutatorul fotosensibil după ce consumatorul a fost activat. Dacă detectorul de mișcare nu deconectează din nou consumatorul, motivul este probabil că ARGUS a detectat alte mișcări și a pornit de la capăt durata de conectare de mai multe ori.

① Setarea duratei de conectare (Figura 14):

- Oprește stânga: durata de conectare aprox. 1 s
- Oprește dreapta: durata de conectare aprox. 8 min

Mascarea zonelor individuale

Dacă există surse de interferență în aria de detectare a ARGUS, de ex. arbori, tufișuri sau surse de lumină și acestea declanșează accidental activarea consumatorului, puteți masca aceste zone utilizând segmentele furnizate (Figura 15):

① Introduceți inserțiile exact pe acele zone ale capului sensorului (A) care trebuie mascate de la detectare și apăsați-le fix pe capul sensorului (B).

i **Notă:** Senzorul crepuscular (C) de pe partea frontală nu trebuie să fie acoperit cu segmente, acest lucru reducând fotosensibilitatea.

Date tehnice



Precauție Operarea este posibilă numai cu tensiuni sinusoidale de la rețea. Comutatoarele de control ale fazelor sau invertoare cu unde rectangulare sau curbe de tensiune trapezoidale duc la deteriorarea dispozitivului.

Tensiunea de la rețea:	CA 230 V \pm 10%, 50 Hz. Asigurați ARGUS utilizând un disjunctor automat de 16 A
Curentul maxim de conectare:	16 A, CA 230 V, $\cos \varphi = 1$
Capacitatea nominală:	
Lămpi cu incandescență	
CA 230 V:	max. 2000 W
Lămpi cu halogen	
CA 230 V:	max. 1200 W
Lămpi fluorescente	
CA 230 V:	max. 1200 W, necompensat
Consumator capacitiv:	max. 35 μ F
Consumul de energie:	< 1 W
Borne de conectare:	pentru 2 x 1.5 mm ² sau 2 x 2.5 mm ² conductor rigid, lungimea dezizolată 14 mm
Diametrul extern al cablului:	max. 14.5 mm
Aria de detectare:	110° (Argus 110) / 220° (Argus 220)
Perimetru:	max. 12 m
Numărul nivelurilor:	7
Numărul zonelor:	ARGUS 110: 92 zone cu 368 segmente de comutare ARGUS 220: 112 zone cu 448 segmente de comutare

Înălțimea minimă de montaj:	1,7 m
Înălțimea de montaj recomandată:	2,5 m
Senzor de lumină:	reglabil nelimitat în exterior aprox. 3–1000 lux
Durata de conectare:	poate fi setată exterior la 6 nivele aprox. 1 s – aprox. 8 min
Setări posibile pentru capul senzorului	
Montaj pe perete:	9° sus, 24° jos, 12° stânga/dreapta, ± 12° axial
Montaj pe tavan:	4° sus, 29° jos, 25° stânga/dreapta, ± 8.5° axial
Tip de protecție:	IP 55 la un unghi de înclinare de la 15° la 90°
Directive CE:	Directiva privind joasa tensiune 73/23/CEE și directiva privind compatibilitatea electromagnetică EMC 89/336/CEE

Τι μπορείτε να κάνετε με το ARGUS 110/220 Basic

Το ARGUS 110 Basic και το ARGUS 220 Basic (κατόπιν θα ονομάζονται ARGUS) είναι ηλεκτρονικοί ανιχνευτές κίνησης για εσωτερική και εξωτερική χρήση. Αναγνωρίζουν κινούμενες πηγές θερμότητας, όπως είναι οι άνθρωποι, εντός ενός καθορισμένου εύρους (εικόνα 1):

- Ⓐ Εσωτερική ζώνη ασφαλείας:
Περιοχή ανίχνευσης 360°, ακτίνα περ. 4 m.
- Ⓑ Μεσαία ζώνη ασφαλείας:
Γωνία ανίχνευσης 110° (ARGUS 110) ή 220° (ARGUS 220),
περιοχή ανίχνευσης περ. 9 m x 18 m.
- Ⓒ Εξωτερική ζώνη ασφαλείας:
Γωνία ανίχνευσης 110° (ARGUS 110) ή 220° (ARGUS 220),
περιοχή ανίχνευσης περ. 12 m x 24 m.

i **Σημείωση:** Το καθορισμένο εύρος αναφέρεται σε μέσες συνθήκες και σε ύψος τοποθέτησης 2.5 m και συνεπώς θα πρέπει να θεωρείται ως τιμή αναφοράς. Το εύρος μπορεί να αποκλίνει πολύ ανάλογα με τον καιρό.

Το ARGUS ενεργοποιεί τα συνδεδεμένα φορτία όποτε ανιχνεύσει μια κίνηση. Αυτά μπορεί να είναι ωμικά φορτία (π. χ. λυχνίες πυράκτωσης και αλογόνου 230 V), χωρητικά φορτία (π. χ. ηλεκτρονικοί μετασχηματιστές) ή επαγωγικά φορτία (π. χ. λυχνίες αλογόνου χαμηλής τάσης με επαγωγικό μετασχηματιστή).

Οι διάφορες επιλογές σύνδεσης περιγράφονται στην ενότητα "Τρόπος τοποθέτησης της ηλεκτρικής σύνδεσης", Ⓐ – Ⓕ.

i **Σημείωση:** Το ARGUS **δεν** είναι κατάλληλο για χρήση ως εξάρτημα ενός συστήματος συναγερμού επειδή τροφοδοτείται από την κύρια τροφοδοσία ρεύματος και ενεργοποιεί τον συνδεδεμένο συναγερμό σε κάθε περίπτωση διακοπής και επαναφοράς της κύριας τροφοδοσίας ρεύματος, ανεξάρτητα από το αν ανιχνευθεί ή όχι μια κίνηση (εσφαλμένος συναγερμός).

Τρόπος επιλογής μια θέσης τοποθέτησης

Εικόνα 2:

- Ⓐ Ύψος τοποθέτησης: Μεταξύ 2 m και 3 m, το βέλτιστο είναι 2.5 m, σε σταθερή και επίπεδη επιφάνεια.
- Ⓑ Απόσταση από πηγές οπτικής παρεμβολής: Περ. 5–6 m
- Ⓒ Εάν το φωτιστικό σώμα που πρέπει να ενεργοποιηθεί βρίσκεται μέσα στην περιοχή ανίχνευσης του ARGUS, θα πρέπει να υπάρχει μια ελάχιστη απόσταση 5 m μεταξύ του ARGUS και του φωτιστικού σώματος. Τοποθετήστε το φωτιστικό σώμα πάνω από το ARGUS, όχι από κάτω. Διαφορετικά, χρησιμοποιήστε τα στοιχεία που παρέχονται για σκίαση (δείτε την ενότητα "Τρόπος απόκρυψης μεμονωμένων περιοχών").

Για την βέλτιστη ανίχνευση κίνησης, τοποθετήστε το ARGUS πλευρικά στην κατεύθυνση κίνησης (εικόνα α).

Το ARGUS έχει τύπο προστασίας IP 55 και γι' αυτό είναι επίσης κατάλληλο για χρήση σε εξωτερικές περιοχές. Για να διασφαλίζεται ότι ο φωτισμός δεν ενεργοποιείται από περιβαλλοντικές επιδράσεις, θα πρέπει να διασφαλίσετε ότι το ARGUS είναι καλυμμένο από βροχή και απευθείας ηλιακή ακτινοβολία (οι σταγόνες της βροχής που διέρχονται προς τα κάτω από τον φακό θα μπορούσαν να προκαλέσουν την ενεργοποίηση του ανιχνευτή κίνησης) (εικόνα 4).

Τρόπος τοποθέτησης του ARGUS



Κίνδυνος ηλεκτροπληξίας.

Το ARGUS επιτρέπεται να τοποθετείται και να συνδέεται μόνο από εκπαιδευμένους ηλεκτρολόγους. Τηρήστε τους σχετικούς κανονισμούς της χώρας σας.



Προσοχή: Εάν η τοποθέτηση δεν εκτελεστεί σωστά, το νερό μπορεί να διεισδύσει στο ARGUS και να προκαλέσει ζημιά. Να τοποθετείτε πάντα το ARGUS με την σφαιρική κεφαλή να δείχνει προς τα κάτω.

Τοποθέτηση πολλών συσκευών ARGUS:

Για να διασφαλίζεται πλήρης κάλυψη, τοποθετήστε τους μεμονωμένους ανιχνευτές κίνησης με τέτοιο τρόπο ώστε να τέμνονται οι περιοχές ανίχνευσης (εικόνα ⑤).

Τοποθέτηση του ARGUS στην εσωτερική οροφή:

Εικόνα ⑥:

Για την τοποθέτηση στην εσωτερική οροφή, περιστρέψτε την κεφαλή του αισθητήρα όπως περιγράφεται στη συνέχεια (αλλάξτε την κατεύθυνση περιστροφής αφού την περιστρέψετε μέχρι το τέρμα):

- Γυρίστε την κεφαλή του αισθητήρα προς τα επάνω μέχρι να πάει στο ①.
- Γυρίστε δεξιόστροφα την κεφαλή του αισθητήρα προς τα επάνω μέχρι να πάει στο ②.
- Ευθυγραμμίστε την κεφαλή του αισθητήρα ③:



Προσοχή: Εάν δεν τοποθετηθεί σωστά, το ARGUS μπορεί να υποστεί ζημιά από συμπυκνώματα.

Εάν η εσωτερική οροφή είναι επικλινή, να τοποθετείτε πάντα το ARGUS με την σφαίρα να κοιτάζει προς τα κάτω, ώστε να μπορεί να αποστραγγίζεται το νερό συμπύκνωσης.

Τοποθετήστε το ARGUS σε γωνία κλίσης μεταξύ 15° και 90°, διαφορετικά δεν διασφαλίζεται ο τύπος προστασίας IP 55.

Τοποθέτηση του ARGUS σε εσωτερικές/εξωτερικές γωνίες ή σε σταθερούς αγωγούς.

Εικόνα ⑦: Μπορείτε να προσαρτήσετε το ARGUS σε εσωτερικές/εξωτερικές γωνίες ή σε σταθερούς αγωγούς χρησιμοποιώντας τον βραχίονα τοποθέτησης της Merten με αρ. αντ. MTN565291/..92/..93. Το συνδετικό καλώδιο μπορεί να εισαχθεί από πίσω στην συσκευή μέσω του βραχίονα τοποθέτησης.

Τοποθέτηση του ARGUS σε επίτοιχα κουτιά σύνδεσης:

Εικόνα 8:

- 1 Για να οδηγήσει το συνδετικό καλώδιο στο πίσω μέρος της συσκευής από επάνω, προσαρτήστε τους τέσσερις συνοδευτικούς αποστάτες στον βραχίονα επίτοιχης τοποθέτησης.
- 2 Εισαγωγή του συνδετικού καλωδίου:

Από πίσω:

- Πιέστε τα συνοδευτικά λαστιχένια χιτώνια (A) πάνω από το γυμνό συνδετικό καλώδιο.

Από κάτω:

- Κόψτε το συνοδευτικό λαστιχένιο ένθετο (B) σύμφωνα με το πάχος του καλωδίου.
 - Εισάγετε το λαστιχένιο ένθετο στο επίτοιχο κουτί σύνδεσης
 - Πιέστε το καλώδιο σύνδεσης για να περάσει
- 3 Τοποθετήστε το επίτοιχο κουτί σύνδεσης χρησιμοποιώντας τις συνοδευτικές βίδες.

Τρόπος τοποθέτησης της ηλεκτρικής σύνδεσης

 **Σημείωση:** Ασφαλίστε το ARGUS χρησιμοποιώντας αυτόματο αποζεύκτη κυκλώματος 16 A

Εικόνα 9:

- 1 Γυμνώστε την μόνωση του συνδετικού καλωδίου σε μήκος 14 mm.
- 2 Εισάγετε τον εξωτερικό αγωγό στον ακροδέκτη "L".
- 3 Εισάγετε τον ουδέτερο αγωγό στον ακροδέκτη "N".
- 4 Εισάγετε τον συνδεδεμένο εξωτερικό αγωγό στον ακροδέκτη "".

Επιτρέπεται η συνέχιση της συρμάτωσης προς άλλα φορτία.



Σημείωση Κατά την ενεργοποίηση επαγωγικών φορτίων, όπως είναι μετασχηματιστές, ρελέ, επαφείς ή λυχνίες φθορισμού, προκύπτουν κορυφώσεις που θα μπορούσαν να οδηγήσουν στην εκ νέου ενεργοποίηση του φορτίου ("φαινόμενο διατήρησης φωτός"). Συνδέστε παράλληλα έναν πυκνωτή (MTN542895) στο επαγωγικό φορτίο για να μειώσετε αυτές τις κορυφώσεις.

Επιλογές τοποθέτησης (εικόνα 9):

- (A) ARGUS συνεχώς συνδεδεμένο στην κύρια τροφοδοσία ρεύματος: Το ARGUS παρακολουθεί συνεχώς την περιοχή.
- (B) ARGUS σε συνδυασμό με διακόπτη δύο δρόμων: Ανάλογα με την θέση του διακόπτη, είτε διατήρηση φωτός είτε αυτόματη λειτουργία.
- (C) ARGUS σε συνδυασμό με επαφή αποσύνδεσης: Το ARGUS είναι πάντα έτοιμο για λειτουργία. Πατώντας το κουμπί (η ισχύς αποσυνδέεται για λίγο για 2–3 δευτερόλεπτα), το ARGUS ενεργοποιείται για το ρυθμισμένο χρονικό διάστημα. Κάθε περαιτέρω κίνηση αυξάνει την χρονική διάρκεια ενεργοποίησης.
- (D) ARGUS σε παράλληλη σύνδεση: Πολλές συσκευές ARGUS που συνεργάζονται μπορούν να ενεργοποιήσουν μια ομάδα λυχνιών, εάν δεν γίνεται υπέρβαση της μέγιστης χωρητικότητας ενεργοποίησης **μίας** συσκευής. Για να επιτυγχάνεται αυτό, πρέπει να μειώνεται η ευαισθησία των συσκευών. Για τεχνικούς και λειτουργικούς λόγους, δεν συνιστούμε να δημιουργούνται μεγάλες ομάδες συσκευών που χρησιμοποιούν περισσότερες από τέσσερις συσκευές ARGUS.
- (E) ARGUS σε συνδυασμό με διακόπτη διπλού κυκλώματος: Ανάλογα με την θέση του διακόπτη, αυτόματη λειτουργία ή "OFF". Στη θέση Α, το φωτιστικό σώμα ενεργοποιείται από το ARGUS (αυτόματα) και στη θέση Β, ενεργοποιείται αδιαβάθμιτα (χειροκίνητα).
- (F) ARGUS σε παράλληλη σύνδεση προς τον χρονοδιακόπτη: Είτε το ARGUS είτε ο χρονοδιακόπτης ενεργοποιούν τα φώτα για συγκεκριμένο χρονικό διάστημα.

Τρόπος τοποθέτησης της επάνω ενότητας του ARGUS

Εικόνα 10:

- 1 Τοποθετήστε την επάνω ενότητα του ARGUS στο κουτί σύνδεσης και στερεώστε την χρησιμοποιώντας τις δύο βίδες που παρέχονται (A). Η ηλεκτρική σύνδεση από το κουτί ακροδεκτών προς τις ακίδες υλοποιείται αυτόματα με το σφίξιμο των βιδών.
- 2 Τοποθετήστε την πλάκα κάλυψης στα πλευρικά σημάδια και οδηγήστε την προς τα επάνω (B).

Τρόπος θέσης σε λειτουργία του ARGUS

Εικόνα 11:

- 1 Συνδέστε την τάση τροφοδοσίας

Το φορτίο είναι ενεργοποιημένο για περ. 10 s ή για την ρυθμισμένη χρονική περίοδο.

Η ένδειξη λειτουργίας ανάβει για περ. 10 s.

Χρήση λειτουργικών στοιχείων:

Όλες οι ρυθμίσεις, όπως είναι η ευαισθησία και ο χρόνος ενεργοποίησης, μπορούν να ρυθμιστούν χρησιμοποιώντας τα λειτουργικά στοιχεία του ARGUS: Αυτά βρίσκονται κάτω από την πλάκα κάλυψης, η οποία τα προστατεύει. Για το άνοιγμα:

- 1 Πιέστε προς τα επάνω την πλάκα κάλυψης ώσπου να αισθανθείτε ότι έφτασε στο τέρμα (περ. 5 mm) και βγάλτε την.

Ενδείξεις του ARGUS και λειτουργικά στοιχεία:

Εικόνα 12:

- (A) Ένδειξη λειτουργίας: Ανάβει όποτε ανιχνεύεται κίνηση
- (B) Αισθητήρας φωτεινότητας: Δεν πρέπει να καλύπτεται
- (C) Ρύθμιση του ορίου φωτεινότητας
- (D) Ρύθμιση της χρονικής διάρκειας ενεργοποίησης

Ρύθμιση του ARGUS για τη λειτουργική δοκιμή:

- ① Ρυθμίστε το όριο φωτεινότητας (εικόνα 12 ©) στη λειτουργία ημέρας (σύμβολο ήλιου/δεξιό στοπ).
- ② Ρυθμίστε τη χρονική διάρκεια ενεργοποίησης (εικόνα 12 ⓓ) σε 1s (αριστερό στοπ).

Ευθυγράμμιση του ARGUS:

- ① Εικόνα 13: Ευθυγραμμίστε την κεφαλή του αισθητήρα στην περιοχή παρακολούθησης (αλλάξτε την κατεύθυνση περιστροφής όταν φτάσει στο τέρμα η περιστροφή).
- ② Βαδίστε από το άκρο της περιοχής ανίχνευσης προς αυτήν (εικόνα α) για να ελέγξετε αν το ARGUS ενεργοποιεί το φορτίο και την ένδειξη λειτουργίας όπως απαιτείται.

Ρύθμιση του ορίου φωτεινότητας:

Εδώ (εικόνα 12 ©) μπορείτε να προσαρμόσετε αδιαβάθμιτα το επίπεδο περιβαλλοντικής φωτεινότητας στο οποίο θα πρέπει να ανιχνεύονται κινήσεις και να υλοποιείται μια διαδικασία ενεργοποίησης.

- ① Ρύθμιση του ορίου φωτεινότητας (εικόνα 14):
 - Δεξιό στοπ (σύμβολο ήλιου): Λειτουργία ημέρας και νύχτας (περ. 1000 lux), ανιχνεύονται όλες οι κινήσεις στην περιοχή ανίχνευσης, ανεξάρτητα από την εξωτερική φωτεινότητα.
 - Αριστερό στοπ (σύμβολο σελήνης): Λειτουργία νύχτας (περ. 3 lux), οι κινήσεις ανιχνεύονται μόνο όταν υπάρχει σκοτάδι.

Ρύθμιση της χρονικής διάρκειας ενεργοποίησης:

Εδώ (εικόνα 12 ⓓ) μπορείτε να ρυθμίσετε την χρονική διάρκεια ενεργοποίησης των φορτίων που είναι συνδεδεμένα στο ARGUS. Όταν το ARGUS ανιχνεύσει μια κίνηση, το φορτίο (π.χ. φως εσωτερικής οροφής) ενεργοποιείται και μένει ενεργοποιημένο μέχρι να παρέλθει η ρυθμισμένη χρονική περίοδος. Κάθε περαιτέρω κίνηση επανεκκινεί την χρονική διάρκεια ενεργοποίησης.

i **Σημείωση:** Το ARGUS αγνοεί τον φωτοευαίσθητο διακόπτη μετά την ενεργοποίηση του φορτίου. Εάν ο ανιχνευτής κίνησης δεν απενεργοποιήσει ξανά το φορτίο, η αιτία είναι πιθανώς ότι το ARGUS έχει ανιχνεύσει περαιτέρω κινήσεις και έχει επανεκκινήσει πολλές φορές την χρονική διάρκεια ενεργοποίησης.

- ① Ρύθμιση της χρονικής διάρκειας ενεργοποίησης (εικόνα 14):
- Αριστερό στοπ: Χρονική διάρκεια ενεργοποίησης περ. 1 s
 - Δεξιό στοπ: Χρονική διάρκεια ενεργοποίησης περ. 8 min

Τρόπος απόκρυψης μεμονωμένων περιοχών

Εάν υπάρχουν πηγές παρεμβολής στην περιοχή ανίχνευσης του ARGUS, π.χ. δέντρα, θάμνοι ή πηγές φωτός, οι οποίες ενεργοποιούν αθέλητα την ενεργοποίηση του φορτίου, τότε μπορείτε να αποκρύψετε αυτές τις περιοχές χρησιμοποιώντας τα παρεχόμενα στοιχεία (εικόνα 16):

- ① Τοποθετήστε τα ένθετα ακριβώς στις περιοχές της κεφαλής αισθητήρα (A) που θα πρέπει να καλυφθούν από την ανίχνευση και πιέστε τα καλά επάνω στην κεφαλή του αισθητήρα (B).

i **Σημείωση:** Ο αισθητήρας μισοσκόταδου © στο μπροστινό μέρος δεν θα πρέπει να καλύπτεται από στοιχεία, επειδή αυτό μειώνει την ευαισθησία φωτός.

Τεχνικά στοιχεία



Προσοχή Η λειτουργία είναι δυνατή με ημιτονοειδείς κύριες τάσεις τροφοδοσίας. Οι ρεοστάτες ελέγχου φάσης ή οι αντιστροφείς με καμπύλες τάσης ορθογωνικού σήματος ή τραπέζοειδούς μορφής προκαλούν ζημιές στη συσκευή.

Κύρια τάση τροφοδοσίας: AC 230 V $\pm 10\%$, 50 Hz.

Ασφαλίστε το ARGUS

χρησιμοποιώντας αυτόματο αποζεύκτη κυκλώματος 16 A.

16 A, AC 230 V, $\cos \varphi = 1$

Μέγ. ρεύμα ενεργοποίησης:

Ονομαστική χωρητικότητα:

Λυχνίες πυράκτωσης

AC 230 V:

Μέγ. 2000 W

Λυχνίες αλογόνου

AC 230 V:

Μέγ. 1200 W

Λυχνίες φθορισμού

AC 230 V:

Μέγ. 1200 W, χωρίς αντιστάθμιση

Χωρητικό φορτίο:

Μέγ. 35 μF

Κατανάλωσης ισχύος:

< 1 W

Ακροδέκτες σύνδεσης:

Για άκαμπτους αγωγούς 2 x 1.5 mm² ή 2 x 2.5 mm², μήκος απογύμνωσης 14 mm

Εξωτερική διάμετρος ενός καλωδίου:

Μέγ. 14.5 mm

Περιοχή ανίχνευσης:

110° (Argus 110) / 220° (Argus 220)

Εύρος:

Μέγ. 12 m

Πλήθος επιπέδων:

7

Πλήθος ζωνών:

ARGUS 110: 92 ζώνες με 368 στοιχεία ενεργοποίησης
ARGUS 220: 112 ζώνες με 448 στοιχεία ενεργοποίησης

Ελάχιστο ύψος τοποθέτησης:	1.7 m
Προτεινόμενο ύψος τοποθέτησης:	2.5 m
Αισθητήρας φωτός:	Δυνατότητα αδιαβάθμιτης ρύθμισης εξωτερικά περ. 3–1000 lux
Διάρκεια ενεργοποίησης:	Μπορεί να ρυθμιστεί εξωτερικά σε 6 επίπεδα περ. 1 s – περ. 8 min
Πιθανές ρυθμίσεις για κεφαλή αισθητήρα	
Επίτοιχη τοποθέτηση:	9° επάνω, 24° κάτω, 12° αριστερά/δεξιά, ± 12° αξονικά
Τοποθέτηση σε εσωτερική οροφή:	4° επάνω, 29° κάτω, 25° αριστερά/δεξιά, ± 8.5° αξονικά
Τύπος προστασίας:	IP 55 σε γωνία κλίσης από 15° έως 90°
Οδηγίες ΕΚ:	Οδηγία χαμηλής τάσης 73/23/ΕΟΚ και οδηγία EMC 89/336/ΕΟΚ

„ARGUS 110/220 Basic“ sistemos pritaikymo sritys

„ARGUS 110 Basic“ ir „ARGUS 220 Basic“ (toliau – ARGUS) yra elektroninis judesio detektorius, skirtas naudoti viduje ir lauke. Nustatyto diapazono ribose jis registruoja judančius šilumos šaltinius, pvz., žmones (1 iliustracija):

- (A) Vidinė saugos zona:
aptikimo zona: 360°, spindulys: apie 4 m.
- (B) Vidurinė saugos zona:
Aptikimo kampas: 110° (ARGUS 110) arba 220° (ARGUS 220),
aptikimo zona: apie 9 m x 18 m.
- (C) Išorinė saugos zona:
Aptikimo kampas: 110° (ARGUS 110) arba 220° (ARGUS 220),
aptikimo zona: apie 12 m x 24 m.

i **Pastaba:** nurodyti diapazonai taikomi vidutinėms sąlygoms ir 2,5 m montavimo aukščiui, todėl juos reikia naudoti kaip nuorodines reikšmes. Diapazonas gali stipriai kisti, priklausomai nuo oro.

Užfiksavusi judesį, ARGUS sistema įjungia prijungtąją apkrovą. Tai gali būti ominė apkrova (pvz., 230 V kaitinamosios ir halogeninės lempos), talpinė apkrova (pvz., elektroniniai transformatoriai) arba indukcinė apkrova (pvz., žemosios įtampos halogeninės lempos su indukcinio transformatoriumi).

Įvairūs prijungimo variantai aprašyti skyriuje „Elektros sujungimų instaliacija“, (A) – (F).

i **Pastaba:** ARGUS sistema **nėra** pritaikyta naudoti kaip dalis aliarmo sistemos, nes maitinimas jai tiekiamas iš maitinimo tinklo. Dėl šios priežasties prijungtas aliarmo signalas bus įjungiamas visada, kada tik tinklo maitinimas beišsijungtų ar būtų atkurtas, nepriklausomai nuo to, ar judesys buvo užfiksuotas, ar ne (netikras aliarmas).

Montavimo vietos parinkimas

2 iliustracija:

- (A) Montavimo aukštis: 2–3 metrai, optimalus – 2,5 m, ant tvirto ir lygaus paviršiaus.
- (B) Atstumas nuo optinių trukdžių šaltinių: apie 5–6 m
- (C) Jei šviestuvas, kuris bus įjungiamas, yra ARGUS sistemos aptikimo zonoje, tarp sistemos ir šviestuvo turi būti mažiausiai 5 m atstumas. Šviestuvą montuokite virš ARGUS sistemos, o ne žemiau jos. Priešingu atveju sistemą pridenkite pridedamais segmentais (skaitykite skyrių „Atskirų zonų maskavimas“).

Norėdami užtikrinti optimalų judesio fiksavimą, ARGUS sistemą montuokite įstrižai judesio kryptimi (α iliustracija).

ARGUS sistema aprūpinta IP 55 tipo apsauga, todėl ją galima naudoti ir lauke. Norėdami, kad apšvietimas nebūtų įjungiamas dėl aplinkos veiksnių įtakos, pasirūpinkite, kad ARGUS sistema būtų apsaugota nuo lietaus ir tiesioginės saulės šviesos (pvz., judesio detektorius gali būti įjungtas dėl lėšiu bėgančių lietaus lašų) (4 iliustracija).

ARGUS sistemos montavimas



Mirtino elektros smūgio pavojus.

ARGUS sistemą montuoti ir prijungti turi tik kvalifikuoti elektrikai. Prašome laikytis atitinkamų, jūsų šalyje taikomų teisės aktų.



Įspėjimas: jei montavimas bus atliktas klaidingai, į ARGUS sistemą gali prasiskverbti vanduo ir ją pažeisti. Sistemą visada montuokite rutulinę galvutę pakreipę žemyn.

Kelių ARGUS įtaisų montavimas

Norėdami užtikrinti vispusę aptikimo zoną, išdėstykite atskirus judesio detektorius taip, kad jų aptikimo zonos dalinai uždengtų viena kitą (5 iliustracija).

ARGUS sistemos montavimas ant lubų

6 iliustracija:

Norėdami montuoti ant lubų, pasukite jutiklio galvutę vadovaudamiesi žemiau pateiktais nurodymais (pasukę kiek įmanoma, sukimo kryptį pakeiskite):

- sukite jutiklio galvutę aukštyn tiek, kiek įmanoma (A),
- sukite jutiklio galvutę pagal laikrodžio rodyklę tiek, kiek įmanoma (B),
- sulygiuokite jutiklio galvutę (C).



Įspėjimas: Įmontavus netinkamai, ARGUS sistema gali būti pažeista kondensacijos.

Jei lubos yra nuožulnios, ARGUS sistemą visada montuokite rutulinę galvutę pakreipę žemyn, kad galėtų išbėgti susidaręs vandens kondensatas.

ARGUS sistemą montuokite 15–90° nuolydžio kampu, priešingu atveju IP 55 sauga negarantuojama.

ARGUS sistemos montavimas ant vidinių / išorinių kampų arba ant stacionarių vamzdžių

7 iliustracija: ARGUS sistemą galite pritvirtinti prie vidinių / išorinių kampų arba stacionarių vamzdžių naudodami „Merten“ tvirtinimo laikiklį (dalies Nr.: MTN565291/..92/..93). Jungiamąjį kabelį į prietaisą galima atvesti iš užpakalinės pusės per tvirtinimo laikiklį.

ARGUS sistemos montavimas sieninėse sujungimų dėžutėse

8 iliustracija:

1 Norėdami atvesti jungiamąjį kabelį į prietaiso galą iš viršaus, pritvirtinkite keturis pridedamus tarpiklius prie sieninio tvirtinimo laikiklio.

② Jungiamojo kabelio atvedimas:

iš galo:

- užstumkite pridedamas gumines movas (A) ant nulupto jungiamojo kabelio.

iš apačios:

- atsižvelgdami į kabelio storį, įpjaukite pridedamą guminę įvorę (B),
- guminę įvorę įkiškite į sieninę sujungimų dėžutę,
- prakiškite jungiamąjį kabelį.

③ Priedamais varžtais primontuokite sieninę sujungimų dėžutę.

Elektros sujungimų instaliacija

i **Pastaba:** ARGUS sistemą sujunkite naudodami 16 A automatinį srovės išjungiklį

9 iliustracija:

- ① Nulupkite 14 mm izoliacijos nuo jungiamojo kabelio.
- ② Išorinį laidininką įkiškite į „L“ gnybtą.
- ③ Neutralų laidininką įkiškite į „N“ gnybtą.
- ④ Sujungtą išorinį laidininką įkiškite į „←“ gnybtą.

Prie kitų apkrovų galima prijungti ir naudojant gretšakį jungimą.

i **Pastaba:** įjungiant indukcinės apkrovas, pvz., transformatorius, reles, kontaktorius ar dienos šviesos lempas, pasitaiko įtampos šuolių, dėl kurių apkrova gali būti vėl įjungta („nuolatinio apšvietimo efektas“). Kad sumažintumėte šiuos įtampos šuolius, prie indukcinės apkrovos lygiagrečiai prijunkite kondensatorių (MTN542895).

Montavimo variantai (9 iliustracija):

- (A) ARGUS sistema nuolat įjungta į maitinimo tinklą:
ARGUS sistema nuolat tikrina nustatytą zoną.
- (B) ARGUS sistema suderinta su dvikrypčiu jungikliu:
priklausomai nuo jungiklio padėties, naudojamas nuolatinio apšvietimo arba automatinis režimas.
- (C) ARGUS sistema suderinta su išjungiamuoju kontaktu:
ARGUS sistema visada parengta darbui. Paspaudus mygtuką (maitinimas trumpam – 2–3 sekundėms atjungiamas), ARGUS sistema įjungiamą nustatytam laikui. Kiekvienas paspauskas judesys didina perjungimo trukmę.
- (D) ARGUS sistema sujungta lygiagrečiai:
keletas ARGUS sistemos kartu dirbančių įtaisų gali įjungti lempų grupę, jeigu neviršijama **vieno** įtaiso perjungimo geba. Norėdami tai pasiekti, turite sumažinti įtaisų jautrumą. Dėl techninių ir funkcinių priežasčių nepatariame formuoti didelių įtaisų grupių naudojant daugiau nei keturis ARGUS įtaisy.
- (E) ARGUS sistema suderinta su dviejų grandinių jungikliu:
priklausomai nuo jungiklio padėties, naudojamas automatinis režimas arba sistema išjungta (OFF). Padėtyje A šviestuvą įjungia ARGUS sistema (automatiškai); padėtyje B šviestuvą yra įjungtas nuolat (rankiniu būdu).
- (F) ARGUS sistema sujungta lygiagrečiai su laiptų laikmačiu:
arba ARGUS sistema, arba laiptų laikmatis įjungia šviestuvus tam tikram laikui.

ARGUS sistemos viršutinės dalies montavimas

10 iliustracija:

- 1 Uždėkite ARGUS sistemos viršutinę dalį ant sujungimų dėžutės ir pritvirtinkite ją dvejais priedamais varžtais (A). Elektros jungimas iš gnybtų dėžutės į kaiščius pradeda veikti automatiškai, kai priveržiami varžtai.
- 2 Įtaisykite dengiamąją plokštelę ties ant šono esančiomis žymomis ir pakreipkite ją aukštyn (B).

ARGUS sistemos paleidimas

11 iliustracija:

- 1 Įjunkite maitinimo įtampą

Apkrova įjungiamo maždaug 10-čiai sekundžių arba nustatytam laikui. Funkcinis indikatorius įsižiebia maždaug 10-čiai sekundžių.

Reguliatorių naudojimas

Visus parametrus, pvz., jautrumo ir perjungimo trukmės, galima reguliuoti ARGUS sistemos reguliatoriais: reguliatoriai įtaisyti po juos saugančia dengiamąją plokštelę. Norėdami atidaryti:

- 1 Stumkite dengiamąją plokštelę aukštyn, kol ji pasieks galą (apie 5 mm) ir nuimkite ją.

ARGUS sistemos indikatoriai ir reguliatoriai

12 iliustracija:

- A Funkcinis indikatorius: įsižiebia sistemai užfiksavus judesį
- B Šviesos ryškumo jutiklis: negalima uždengti
- C Šviesos ryškumo slenksčio nustatymas
- D Perjungimo trukmės nustatymas

ARGUS sistemos parengimas funkciniam patikrinimui

- ① šviesos ryškumo slenkstį (12C iliustracija) nustatykite dienos režimu (saulės simbolis / dešinioji reguliavimo riba).
- ② Nustatykite 1 sekundės ilgio perjungimo trukmę (12D iliustracija) (kairioji reguliavimo riba).

ARGUS sistemos sulygiavimas

- ① 13 iliustracija: Sulygiuokite jutiklio galvutę su zona, kuri bus stebima (pasukę kiek įmanoma, sukimo kryptį pakeiskite).
- ② Būdami šalia aptikimo zonos krašto, įženkite į zoną □, kad patikrintumėte, ar ARGUS sistema įjungia apkrovą ir funkcinį indikatorius.

Šviesos ryškumo slenkščio nustatymas

Čia (12C iliustracija) galite be pakopų reguliuoti aplinkos šviesos ryškumo lygį, kurį pasiekus bus fiksuojami judesiai ir aktyvuojamas perjungimo procesas.

- ① Nustatykite šviesos ryškumo slenkstį (14 iliustracija):
 - Dešinioji reguliavimo riba (saulės simbolis): Dienos ir nakties režimas (apie 1000 liuksų); aptikimo zonoje bus fiksuojami visi judesiai, nepriklausomai nuo išorinio šviesos ryškumo.
 - Kairioji reguliavimo riba (mėnulio simbolis): Nakties režimas (apie 3 liuksus); judesiai bus fiksuojami tik tamsos metu.

Perjungimo trukmės nustatymas

Čia (12D iliustracija) galite nustatyti kiek ilgai išliks įjungtos prie ARGUS sistemos prijungtos apkrovos. ARGUS sistemai užfiksavus judesį, apkrova (pvz., lubų apšvietimas) įjungiama ir išlieka įjungta, kol praeina nustatytas laiko tarpas. Kiekvienas paskesnis judesys iš naujo aktyvuoja perjungimo trukmę.



Pastaba: ARGUS sistema ignoruoja šviesai jautrų jungiklį, kai įjungžiama apkrova. Jei judesio detektorius neišjungia apkrovos, priešais tikriausiai ta, kad ARGUS užfiksavo kitų judesių ir keletą kartų iš naujo aktyvavo perjungimo trukmę.

- ① Nustatykite perjungimo trukmę (14 iliustracija):
 - Kairioji reguliavimo riba: perjungimo trukmė maždaug 1 s
 - Dešinioji reguliavimo riba: perjungimo trukmė maždaug 8 min.

Atskirų zonų maskavimas

Jei ARGUS sistemos aptikimo zonoje yra šaltinių, kurie kelia trukdžius, pvz., medžių, krūmų ar šviesos šaltinių, ir šie šaltiniai netyčia aktyvuoja apkrovos įjungimą, šias zonas galite užmaskuoti pridedamais segmentais (16 iliustracija):

- ① Įdėtinės detales uždėkite tiksliai ant tų jutiklio galvutės vietų (A), kurios turi būti maskuojamos nuo aptikimo, ir užspauskite ant jutiklio galvutės (B).



Pastaba: priekyje esančio prieblandos jutiklio (C) negalima uždengti segmentais, nes tai sumažins jautrumą šviesai.

Techniniai duomenys



Įspėjimas Eksploatuoti galima tik naudojant sinusoidinę maitinimo tinklo įtampą. Fazinio valdymo įtampos regulatoriai arba inverteriai su kvadratinų bangų arba trapecinės formos įtampos kreivėmis pažeis įtaisą.

Maitinimo tinklo įtampa:	Kintamoji srovė 230 V \pm 10%, 50 Hz. ARGUS sistemą sujunkite naudodami 16 A automatinį srovės išjungiklį.
Maks. perjungimo srovė:	16 A, kintamoji srovė 230 V, $\cos \varphi = 1$
Vardinė galia:	
Kaitinamosios lempos	
Kintamoji srovė 230 V:	maks. 2000 W
Halogeninės lempos,	
kintamoji srovė 230 V:	maks. 1200 W
Dienos šviesos lempos	
Kintamoji srovė 230 V:	maks. 1200 W, nekompensuojama
Talpinė apkrova:	maks. 35 μ F
Energijos sąnaudos:	< 1 W
Prijungimo gnybtai:	2 x 1,5 mm ² arba 2 x 2,5 mm ² standus laidininkas, nuluptos srities ilgis: 14 mm
Išorinis kabelio skersmuo:	maks. 14,5 mm
Aptikimo zona:	110° (Argus 110) / 220° (Argus 220)
Diapazonas:	maks. 12 m
Lygių skaičius:	7
Zonų skaičius:	ARGUS 110: 92 zonos su 368 perjungimo segmentais ARGUS 220: 112 zonos su 448 perjungimo segmentais
Minimalus montavimo aukštis:	1,7 m

Rekomenduojamas montavimo aukštis:	2,5 m
Šviesos jutiklis:	reguliuojamas be pakopų, išoriškai apie 3–1000 liuksų
Perjungimo trukmė:	galima nustatyti 6 lygių maždaug 1 s – 8 min.
Galimi parametrai jutiklio galvutei	
Sieninio montavimo:	9° aukštyn, 24° žemyn, 12° kairėn/ dešinėn, ± 12° ašinis
Lubų montavimo:	4° aukštyn, 29° žemyn, 25° kairėn/ dešinėn, ± 8,5° ašinis
Apsaugos tipas:	IP 55 tipo apsauga esant 15–90° nuolydžio kampui
EB direktyvos:	Žemos įtampos direktyva 73/23/EEB ir EMC 89/336/EEB direktyva

O que pode fazer com o ARGUS 110/220 Basic

O ARGUS 110 Basic e o ARGUS 220 Basic (em seguida, designado por ARGUS) é um detector de movimentos electrónico para utilização no interior e exterior. Ele detecta fontes de calor em movimento como, p.ex., pessoas dentro de um determinado âmbito de detecção (Figura

1):

- (A) Zona de segurança interior:
área de detecção 360°, raio aprox. 4 m.
- (B) Zona de segurança média:
ângulo de detecção 110° (ARGUS 110) ou 220° (ARGUS 220), área de detecção aprox. 9 m x 18 m.
- (C) Zona de segurança exterior:
ângulo de detecção 110° (ARGUS 110) ou 220° (ARGUS 220), área de detecção aprox. 12 m x 24 m.

i **Nota:** Os alcances referem-se a condições médias a uma altura de montagem de 2,5 m e, por isso, devem ser vistos como valores de referência. O alcance pode oscilar fortemente se as condições de temperatura forem instáveis.

O ARGUS comuta cargas ligadas ao reconhecer um movimento. Podem ser cargas ohmicas (p. ex. lâmpadas incandescentes e lâmpadas de halogéneo de 230 V), cargas capacitivas (p. ex. transformadores electrónicos) ou cargas indutivas (p. ex. lâmpadas de halogéneo de baixa voltagem com transformador indutivo).

As várias variantes de conexão estão descritas no capítulo "Como instalar a conexão eléctrica", (A) – (F).

i **Nota:** o ARGUS **não** é adequado como componente de um sistema de alarme, porque é alimentado pela rede e comuta o detector conectado em caso de falha e recuperação da tensão de rede, independentemente de qualquer movimento (alarme falso).

Como escolher o local de montagem

Figura 2:

- (A) Altura de montagem: entre 2 m e 3 m, ideal 2,5 m, numa superfície sólida e plana.
- (B) Distância em relação às fontes de interferência ópticas: aprox. 5–6 m
- (C) Se a iluminação a ligar se encontrar na área de detecção do ARGUS, a distância mínima do ARGUS à iluminação deve ser de 5 m. Não monte o candeeiro por baixo, mas sim por cima do ARGUS. Caso contrário, utilize os segmentos para esbater a luz (ver capítulo "Como apagar áreas individuais").

Para que os movimentos sejam captados de forma ideal, monte o ARGUS paralelamente ao sentido de marcha (Figura 3).

O ARGUS dispõe do grau de protecção IP 55 e, desta forma, também é adequado para exteriores. Para evitar que factores ambientais liguem a iluminação, instale o ARGUS de modo a que permaneça protegido contra chuva e radiação solar directa (p.ex. se gotas de chuva caírem sobre a lente, o detector de movimento pode ser activado) (Figura 4).

Como montar o ARGUS



Perigo de morte devido a corrente eléctrica.

O ARGUS apenas pode ser instalado e ligado por electricistas profissionais. Por favor, respeite os regulamentos em vigor no seu país.



Cuidado: se o ARGUS for montado de forma incorrecta, pode entrar água nele e danificá-lo. Monte o ARGUS sempre com a esfera para baixo.

Montar vários ARGUS:

Para assegurar uma monitorização permanente, colocar cada detector de movimentos de modo a que as suas vias de radiação se cruzem (Figura 5).

Montar o ARGUS no tecto:

Figura 6:

Para montar no tecto, orientar a cabeça do sensor do seguinte modo (nos encostos, o sentido de rotação deve ser alterado):

- Rodar a cabeça do sensor para cima até ao encosto (A).
- Rodar a cabeça do sensor no sentido dos ponteiros do relógio até ao encosto (B).
- Alinhar a cabeça do sensor (C):



Cuidado: Em caso de montagem incorrecta, a água de condensação pode danificar o ARGUS.

Montar o ARGUS em tectos inclinados sempre com a esfera para baixo, para que a água de condensação possa escoar.

Instalar o ARGUS num ângulo entre 15° e 90°, caso contrário, não é possível garantir o grau de protecção IP 55.

Montar o ARGUS em cantos internos/externos ou em tubos fixos.

Figura 7: com o ângulo de montagem art. n.º MTN565291/..92/..93, pode fixar o ARGUS em cantos internos/externos ou em tubos fixos. Pode introduzir o cabo de ligação no aparelho fazendo-o atravessar o ângulo de montagem, na parte de trás.

Montar o ARGUS em caixas de ligação à parede:

Figura 8:

- ① Para introduzir um cabo de ligação, que vem de cima, por trás no aparelho, aplique os quatro distanciadores fornecidos na caixa de ligação à parede.

② Passar o cabo de ligação:

de trás:

- Encaixar a bucha de borracha fornecida (A) nos cabos de ligação descarnados.

de baixo:

- Cortar a peça de borracha fornecida (B) de acordo com a espessura do cabo.
- Aplicar a peça de borracha na caixa de ligação à parede.
- Passar o cabo de ligação.

③ Montar a caixa de ligação à parede com os parafusos fornecidos.

Como instalar a conexão eléctrica

i **Nota:** Proteger o ARGUS com um disjuntor de 16 A.

Figura 9:

- ① Descarnar 14 mm do isolamento dos cabos de ligação.
- ② Colocar o cabo fase no borne "L".
- ③ Colocar o condutor neutro no borne "N".
- ④ Colocar o cabo fase ligado no borne "↓".

Uma "electrificação integrada" a outros consumidores é admissível.

i **Nota** Ao ligar cargas indutivas, como p.ex., transformadores, relés, contactores ou lâmpadas fluorescentes ocorrem picos de tensão que podem provocar uma religação ("efeito de luz permanente"). Para reduzir estes picos de tensão, ligar um condensador (MTN542895) em paralelo à carga indutiva.

Opções de instalação (Figura 9):

- (A) ARGUS conectado à rede permanentemente:
ARGUS monitoriza a sua área constantemente.
- (B) ARGUS combinado com comutador de escada:
Dependendo da posição do interruptor, o funcionamento pode ser por luz permanente ou automático.
- (C) ARGUS combinado com contacto NA:
ARGUS está sempre pronto a funcionar. Ao premir o botão (breve interrupção da tensão 2–3 seg.), o ARGUS é activado para o tempo ajustado. Qualquer movimento adicional prolonga a duração da comutação.
- (D) ARGUS em paralelo:
Vários ARGUS a funcionarem em conjunto podem activar um grupo de lâmpadas, caso a capacidade de comutação máxima de **um** aparelho não seja ultrapassada. Para isso, terá que reduzir a sensibilidade dos aparelhos. A formação de grupos de aparelhos maiores com mais de quatro dispositivos ARGUS não é recomendável do ponto de vista técnico e funcional.
- (E) ARGUS combinado com lustre:
Dependendo da posição do interruptor, o funcionamento pode ser manual, automático ou "OFF". Na posição A, a luz é ligada através do ARGUS (automático) e na posição B permanece constantemente acesa (manual).
- (F) ARGUS em paralelo com automático de escada:
O ARGUS ou o automático de escada acende as luzes durante um determinado período de tempo.

Como montar a cobertura do ARGUS

Figura 10:

- 1 Encaixar a cobertura do ARGUS na caixa de conexão e fixar com os dois parafusos fornecidos ((A)). A ligação eléctrica do bloco de bornes aos pinos é feita automaticamente quando se aparafusa.
- 2 Colocar a placa de cobertura nas marcações laterais e fazê-la descer ((B)).

Como colocar o ARGUS em funcionamento

Figura 11:

- 1 Ligar a tensão de alimentação.

O consumidor é activado durante aprox. 10 seg. ou durante o tempo regulado.

O display de funções acende-se durante aprox. 10 seg.

Utilizar os elementos de comando:

Todos os ajustes, como a duração da comutação e a sensibilidade devem ser realizados nos elementos de comando do ARGUS: estes estão protegidos por baixo da placa de cobertura. Para abrir:

- 1 Empurrar a placa de cobertura até ao fim (aprox. 5 mm) e retirar.

Indicações e elementos de comando do ARGUS:

Figura 12:

- (A) Display de funções: acende sempre que forem detectados movimentos
- (B) Sensor de luminosidade: não pode ser tapado
- (C) Ajustar o nível de luminosidade
- (D) Ajustar a duração de comutação

Ajustar o ARGUS para a verificação do funcionamento:

- ① Ajustar o nível de luminosidade (Figura 12 ©) para o funcionamento diurno (símbolo do sol/encosto direito).
- ② Ajustar a duração de comutação (Figura 12 ⓓ) para 1 seg. (encosto esquerdo).

Alinhar o ARGUS:

- ① Figura 13: Orientar a cabeça do sensor para a área a ser monitorizada (nos encostos, o sentido de rotação deve ser alterado).
- ② Entrar na área de detecção a partir da margem (Figura α) para verificar se o ARGUS liga o consumidor e o display de funções como pretendido.

Ajustar o nível de luminosidade:

Aqui (Figura 12 ©) pode ajustar, directamente, a partir de que luminosidade ambiente os movimentos deverão ser reconhecidos como tal e quando uma comutação deverá ser activada.

- ① Ajustar o nível de luminosidade (Figura 14):
 - Encosto à direita (símbolo do sol): funcionamento diurno e nocturno (aprox. 1000 lux); todos os movimentos na área de detecção são reconhecidos independentemente da luminosidade exterior.
 - Encosto à esquerda (símbolo da lua): funcionamento nocturno (aprox. 3 lux), os movimentos são apenas detectados no escuro.

Ajustar a duração de comutação:

Aqui (Figura 12 ⓓ) poderá ajustar directamente por quanto tempo os consumidores conectados ao ARGUS devem permanecer ligados. Ao reconhecer um movimento através do ARGUS, o consumidor (p.ex. uma lâmpada no tecto) liga-se e fica acesa até que o tempo ajustado tenha chegado ao fim. A duração da comutação é reiniciada cada vez que se detecta um movimento.

i **Nota:** O ARGUS ignora o interruptor crepuscular após a ligação do consumidor. Se o detector de movimento não se desligar, é provável que o ARGUS detecte constantemente novos movimentos reiniciando sempre a duração da comutação.

- ① Ajustar a duração de comutação (Figura 14):
- Encosto à esquerda: duração de comutação de aprox. 1 seg.
 - Encosto à direita: duração de comutação de aprox. 8 min.

Como apagar áreas individuais

Se houver fontes de interferência como, p.ex., árvores, arbustos ou fontes de luz na área de detecção do ARGUS e se o consumidor se ligar involuntariamente, pode apagá-lo montando os segmentos fornecidos (Figura 16):

- ① Montar os segmentos exactamente nas áreas do sensor (A) que devem ser apagadas da monitorização e encaixe-os na cabeça do sensor (B) pela parte de baixo.

i **Nota:** O sensor crepuscular (C) na área dianteira não pode ser coberto por segmentos, caso contrário, a sua sensibilidade à luz é reduzida.

Dados técnicos



Cuidado Funcionamento possível apenas com tensões de rede sinusoidais. Os dimmers com controlo de fase ou inversores com curvas de tensão rectangulares ou trapezoidais danificam o aparelho.

Tensão de rede:	AC 230 V \pm 10%, 50 Hz. Proteger o ARGUS com um disjuntor de 16 A.
Corrente de comutação máx.:	16 A, AC 230 V, $\cos \varphi = 1$
Potência nominal:	
Lâmpadas incandescentes AC 230 V:	máx. 2000 W
Lâmpadas de halogéneo AC 230 V:	máx. 1200 W
Lâmpadas fluorescentes AC 230 V:	máx. 1200 W, sem compensação
Carga capacitiva:	máx. 35 μ F
Consumo de energia:	< 1 W
Bornes de ligação:	para condutores rígidos de 2 x 1,5 mm ² ou 2 x 2,5 mm ² , comprimento descarnado 14 mm
Diâmetro externo de um cabo:	máx. 14,5 mm
Área de detecção:	110° (Argus 110) / 220° (Argus 220)
Alcance:	máx. 12 m
Número de níveis:	7
Número de zonas:	ARGUS 110: 92 zonas com 368 segmentos de comutação ARGUS 220: 112 zonas com 448 segmentos de comutação

Altura de montagem mínima:	1,7 m
Altura de montagem recomendada:	2,5 m
Sensor de luz:	livremente ajustável pelo exterior aprox. 3–1000 lux
Duração de comutação:	pode ser ajustada de modo externo em 6 níveis aprox. 1 seg. – aprox. 8 min.
Possibilidade de ajuste da cabeça do sensor	
Montagem na parede:	9° para cima, 24° para baixo, 12° para esquerda/direita, ± 12° axial
Montagem no tecto:	4° para cima, 29° para baixo, 25° para esquerda/direita, ± 8,5° axial
Grau de protecção:	IP 55 com um ângulo de inclinação de 15° a 90°
Directivas CE:	Directiva de baixa tensão 73/23/CEE e directiva CEM 89/336/CEE

Mire való az ARGUS 110/220 Basic?

Az ARGUS 110 Basic és az ARGUS 220 Basic (a továbbiakban együtt ARGUS) beltéri és kültéri használatra alkalmas elektronikus mozgásérzékelő. Érzékeli a mozgó hőforrásokat, pl. az embereket, egy meghatározott érzékelési területen (1 ábra):

- (A) Belső biztonsági zóna:
érzékelési terület 360°, sugár kb. 4 m.
- (B) Középső biztonsági zóna:
Érzékelési szög 110° (ARGUS 110) vagy 220° (ARGUS 220),
érzékelési terület körülbelül 9 m x 18 m.
- (C) Külső biztonsági zóna:
Érzékelési szög 110° (ARGUS 110) vagy 220° (ARGUS 220),
érzékelési terület körülbelül 12 m x 24 m.

i **Megjegyzés:**A megadott tartományok normál körülmények és 2,5 m szerelési magasság esetén érvényesek, és ezért csak tájékoztató jellegű értékek. A tartomány az időjárás függvényében jelentősen változhat.

Az ARGUS mozgás érzékelésekor bekapcsolja a hozzá csatlakoztatott eszközöket. A csatlakoztatott eszközök lehetnek ohmos terhelésűek (p l. 230 V-os izzólámpák és halogén lámpák), kapacitív terhelésűek (p l. áramátalakítók) vagy induktív terhelésűek (p l. induktív transzformátorral ellátott kifestőszívóval, halogénlámpák).

A csatlakoztatható eszközök leírása a "Az elektromos csatlakoztatás kiépítése", (A) – (F). szakaszban található

i **Megjegyzés:**Az ARGUS **nem** alkalmas riasztórendszer elemeként történő használatra, mivel hálózati elektromossággal működik és akkor is működésbe hozza a csatlakoztatott riasztót, amikor áramszünet után az áramszolgáltatás helyreáll, függetlenül attól, hogy ténylegesen érzékelt-e mozgást vagy nem (vakriadó).

A felszerelés helyének kiválasztása

2. ábra:

- (A) Szerelési magasság: 2 és 3 m között, optimálisan 2,5 m, szilárd, sima felületre.
- (B) Távolság az optikai interferencia-forrásoktól: kb. 5-6 m
- (C) Amennyiben a működtetésre kerülő jelzőfény az ARGUS érzékelési területén belül helyezkedik el, az ARGUS és a fényforrás között legalább 5 m távolságnak kell lennie. A jelzőfényforrást az ARGUS fölé, és nem alá kell szerelni. Ellenkező esetben a tartozék elemekkel árnyékolja le (lásd „Az egyes területek kitarakása” szakaszt)!

Az optimális működés érdekében az ARGUS-t a mozgáirányhoz képest oldalra szerelje fel (2. ábra)!

Az ARGUS IP 55 típus védelemmel ellátott készülék, így kültéri használatra is alkalmas. Az ARGUS lehetőség szerint mindig legyen védve az esőtől és a közvetlen napfénytől, hogy a környezeti hatások következtében a jelzőfény ne kapcsolódjon be (pl. úgy, hogy az érzékelő objektívjére hulló esőcseppek mozgásának érzékelése következtében a készülék működésbe lép) (4. ábra).

Az ARGUS felszerelése



Áramütés veszélye.

Az ARGUS készüléket csak szakképzett villanyszerelő szerelheti fel és csatlakoztathatja. Tartsa be az adott országra érvényes vonatkozó előírásokat!



Vigyázat: Helytelen felszerelés esetén víz kerülhet a készülékbe és károsodást okozhat. Mindig úgy szerelje fel az ARGUS-t, hogy a gömbfeje lefelé nézzen!

Több ARGUS eszköz felszerelése:

Az érintett terület maximális mértékű megfigyeléséhez úgy helyezze el az egyes mozgásérzékelőket, hogy azok érzékelési területe átfedje egymást (5. ábra).

Az ARGUS mennyezetre szerelése:

6. ábra:

A mennyezetre szereléshez fordítsa el az érzékelőfejet az alábbiak szerint (váltson forgásirányt, miután ütközésig elfordította):

- Fordítsa az érzékelőfejet felfelé amíg (A) pozícióba nem kerül!
- Fordítsa az érzékelőfejet az óramutató járásával egyező irányban amíg (B) pozícióba nem kerül!
- Állítsa be az érzékelőfejet (C) pozícióba!



Vigyázat: Az ARGUS-t a szabálytalan felszerelés következtében a kondenzvíz károsíthatja.

Ha a mennyezet lejt, az ARGUS-t a gömbbel lefelé kell beszerelni annak érdekében, hogy a kondenzvíz lefolyhasson.

A hajlásszög 15° és 90° között legyen ellenkező esetben az IP 55 típusú védelem nem garantált.

Szerelés belső/külső sarkakra vagy rögzített oszlopokra.

7. ábra: Az MTN565291/.92/.93 cikkszámú Merten rögzítőgyámmal az ARGUS-t belső/külső sarkakra vagy rögzített oszlopokra szerelheti. A csatlakozó kábelt hátulról a rögzítőgyámon keresztül kell a készülékbe vezetni.

Az ARGUS fali csatlakozódobozokba szerelése:

8. ábra:

- 1 A fentről vezetett összekötő kábelnek a készülék hátuljához való csatlakoztatása érdekében rögzítse a tartozékai között található négy köztartó gyűrűt a fali szerelőkonzolhoz!

② A csatlakozókábel bekötése:

hátulról:

- tolja a tartozékként mellékelt gumigyűrűket (A) a csatlakozókábelre, miután a kábel végéről eltávolította a szigetelést!

alulról:

- A kábel vastagságának megfelelően vágja méretre a tartozékként mellékelt gumihüvelyt (B)!
- Illessze a gumihüvelyt a fali csatlakozódobozba!
- Húzza rá a csatlakozókábelre!

③ A tartozékként szállított csavarokkal szerelje fel a fali csatlakozódobozt!

Az elektromos csatlakoztatás kiépítése

i **Megjegyzés:** Az ARGUS-t 16 A-es automata megszakítóval kell biztosítani.

9 ábra:

- ① Távolítsa el a csatlakozó kábel szigetelését 14 mm hosszúságban!
- ② Illessze a külső vezetékét az „L” csatlakozóba!
- ③ Illessze a nullavezetékét az „N” csatlakozóba!
- ④ Illessze a csatlakoztatott külső vezetékét a „” csatlakozóba!

Más csatlakozó eszközökhöz történő „áthuzalozás” engedélyezett.

i **Megjegyzés** Induktív terhelések – pl. transzformátorok, relék, mágneskapcsolók vagy fénycsövek – bekapcsolásakor impulzuscsúcs jelentkezik, ami a csatlakoztatott eszköz ismételt bekapcsolását eredményezheti („maintained light effect”). Az impulzuscsúcsok kivédése érdekében párhuzamos kapcsolással csatlakoztasson egy ellenállást (MTN542895) az induktív terhelésű eszközhöz!

Szerelési opciók (9. ábra):

- Ⓐ Az ARGUS állandóan az elektromos hálózatra csatlakozik: Az ARGUS az ellenőrzése alá tartozó területet szünet nélkül felügyeli.
- Ⓑ ARGUS alternatív (váltó) kapcsolóval: a kapcsolási helyzettől függően „maintained light” vagy automatikus mód.
- Ⓒ ARGUS nyitóérintkezővel: Az ARGUS mindig működésre kész állapotban van. A nyomógomb megnyomásával (az energiaellátás 2 – 3 mp-re megszakad) az ARGUS a beállított időre bekapcsol. Bármely további mozgás növeli a reaklási időtartamot.
- Ⓓ Különbéféle eszközökkel összekapcsolt ARGUS készülékek: több ARGUS készülék együttesen egy fényforrás-csoportot működethet, ahol nem léphető túl **egy** készülék maximális kapcsolókapacitása. Ehhez csökkentenie kell az érzékelők érzékenységét. Műszaki és funkcionális okokból nem javasoljuk, hogy négyenél több ARGUS készülék legyen egy csoportban.
- Ⓔ ARGUS csillárkapcsolóval: a kapcsolási helyzettől függően automatikus vagy „OFF” mód. Az A helyzetben a fényforrást az ARGUS működteti (automatikus), a B helyzetben pedig folyamatosan világít (manuális).
- Ⓕ ARGUS lépcsővilágítás-időzítővel: vagy az ARGUS, vagy a lépcsővilágítás-időzítő kapcsolja be a világítást egy meghatározott időszakra.

Az ARGUS felső részének felszerelése

10 ábra:

- 1 Helyezze az ARGUS felső részét a csatlakozódobozra és rögzítse a készülékhez tartozó két csavarral (A)! A csatlakozódoboz és a tűskék közötti elektromos kapcsolat a csavarok meghúzásakor automatikusan létrejön.
- 2 Helyezze a fedőlapot az oldalsó jelölésekhez és tolja felfelé (B)!

Az ARGUS üzembe helyezése

11 ábra:

- 1 Csatlakoztassa a készüléket a hálózatra!

A készülékhez csatolt eszköz kb. 10 másodpercre vagy a beállítás szerinti időtartamra bekapcsol.

A működéskijelző kb. 10 másodpercig világít.

A kezelőszervek használata:

Valamennyi paraméter – érzékenység, jelzési időtartam – az ARGUS kezelőszervein állítható be: a kezelőszervek a védő fedlap alatt találhatók. A burkolat kinyitása:

- 1 Tolja fel a fedőlapot ütközésig (kb 5 mm-re) és húzza ki!

Az ARGUS kijelzőjének tartalma és a kezelőszervek:

12 ábra:

- A Működéskijelző: mozgás érzékelésekor felvillan
- B Fényérzékelő: tilos lefedni
- C A fényküszöb beállítása
- B A reagálási időtartam beállítása

Az ARGUS működési tesztjének beállítása:

- ① A fényküszöb beállítása (12C ábra) a nappali üzemmódhoz (napszimbólum/jobb ütközésig).
- ② A reagálási időtartamot állítsa (12D ábra) 1 másodpercre (bal ütközésig)!

Az ARGUS irányba állítása:

- ① 13 ábra: Irányítsa az érzékelőfejet a megfigyelni kívánt területre (miután ütközésig fordította az érzékelőt, váltson forgásirányt)!
- ② Lépjen be az érzékelési területre (D ábra)! Így ellenőrizheti, hogy az ARGUS működésbe hozza-e a hozzákapcsolt eszközt és a kijelzőt.

A fényküszöb beállítása:

itt (12C ábra) tetszés szerint beállíthatja a környezeti fényerő azon értékét, amelynél a készülék érzékeli a mozgásokat és bekapcsolja a csatlakoztatott eszközöket.

- ① A fényküszöb beállítása (14 ábra):
 - Jobb ütközésig (napszimbólum): nappali és éjszakai üzemmód, kb. 1000 lux), a készülék az érzékelési területen minden mozgást érzékel a külső fényerőtől függetlenül.
 - Bal ütközésig (holdszimbólum): Éjszakai üzemmód (kb. 3 lux), a készülék csak a sötétség beálltakor érzékeli a mozgásokat.

A reagálási időtartam beállítása:

Itt (12D ábra) állíthatja be, hogy az ARGUS-hoz kapcsolt eszközök milyen hosszú ideig jelezzenek. Amikor az ARGUS mozgást érzékel, a csatlakoztatott eszköz (pl. a mennyezeti fény) bekapcsol, és bekapcsolt állapotban marad a beállított időtartamig. Bármely további mozgás érzékelésekor újraindul a reagálási időtartam mérése.

i **Megjegyzés:** Az ARGUS a csatlakoztatott eszköz bekapcsolása után nem veszi figyelembe fényérzékelő kapcsoló beállítását. Ha a mozgásérzékelő nem kapcsolja ki a csatlakoztatott eszközt, akkor lehetséges, hogy az ARGUS további mozgásokat érzékelt és többször újraindította a reagálási időtartam mérését.

- ① A reagálási időtartam beállítása (14. ábra):
- Bal ütközésig: reagálási időtartam kb. 1 másodperc
 - Jobb ütközésig: reagálási időtartam kb. 8 perc

Az egyes területek kitakarása

Amennyiben az ARGUS ellenőrzése alá tartozó területen interferenciaforrások – pl. fák, bokrok vagy fényforrások – találhatók, és ezek véletlenül működésbe hozzák az érzékelőhöz kapcsolt eszközöket, kitakarhatja ezeket a területeket a készülékhez tartozékként adott árnyékolóelemekkel (16. ábra).

- ① Helyezze az árnyékolóelemeket az érzékelőfej azon területeire (A), amelyeken az érzékelést ki kell iktatni, és alulról erősen nyomja rá azokat az érzékelőfejre (B)!

i **Megjegyzés:** Az alkonyérzékelő (C) elejét nem szabad leárnyékolni, mert ezzel csökken a fényérzékenység.

Műszaki adatok



Vigyázat A készülék csak szinuszos hálózati árammal működtethető! A fázisszabályozós fényerőszabályozók, illetve a négyzöghullám- vagy trapézfeszültségű inverterek kárt tesznek a készülékben.

Hálózati feszültség:	AC 230 V $\pm 10\%$, 50 Hz. Az ARGUS-t 16 A-es automata megszakítóval kell biztosítani.
Max. kapcsolási áram:	16 A, AC 230 V, $\cos \varphi = 1$
Névleges kapacitás:	
Izzólámpák	
AC 230 V:	max. 2000 W
Halogénlámpák AC 230 V:	max. 1200 W
Fénycsövek:	
AC 230 V:	max. 1200 W, kompenzálatlan
Kapacitív terhelés:	max. 35 μF
Energiafogyasztás:	< 1 W
Csatlakozóérintkezők:	2 x 1,5 mm-es ² vagy 2 x 2,5 mm-es ² merev kábelekhez, eltávolított szigetelés hossza: 14 mm
A kábel külső átmérője:	max. 14,5 mm
Érzékelési terület:	110° (Argus 110) / 220° (Argus 220)
Tartomány:	max. 12 m
Szintek száma:	7
Zónák száma:	ARGUS 110 92 zóna és 368 kapcsolószegmens ARGUS 220 112 zóna és 448 kapcsolószegmens
Minimális szerelési magasság:	1,7 m

Ajánlott szerelési magasság:	2,5 m
Fényérzékelő:	fokozatmentesen állítható kb.3–1000 lux
Reagálási időtartam:	kívülről állítható 6 szinten körülbelül 1 másodperc – körülbelül 8 perc
Az érzékelőfej lehetséges beállításai:	
Fali szerelés:	9° felfelé, 24° lefelé, 12° balra/jobbra, ± 12° axiális
Mennyezeti szerelés:	4° felfelé, 29° lefelé, 25° balra/jobbra, ± 8.5° axiális
Védelem típusa:	IP 55 15° – 90° közötti hajlásszög esetén
EK-irányelvek:	A kiefeszültségű berendezésekre vonatkozó 73/23/EGK és az elektromágneses összeférhetőségre vonatkozó 89/336/EGK irányelv

ARGUS 110/220 Basicu kasutusvõimalused

ARGUS 110 Basic ja ARGUS 220 Basic (edaspidi lihtsalt „ARGUS”) on elektroonilised liikumisdetektorid siseruumides ja väljas kasutamiseks. See avastab kindlaksmääratud tööalas liikuvaid soojusallikaid, näiteks inimesi (Joonis 1):

- (A) Sisemine turvatsoon:
tegevusulatus 360° , raadius ca 4 m.
- (B) Keskmine turvatsoon:
tegevusulatus 110° (ARGUS 110) või 220° (ARGUS 220), tööala 9 m x 18 m.
- (C) Välimine turvatsoon:
tegevusulatus 110° (ARGUS 110) või 220° (ARGUS 220), tööala 12 m x 24 m.

i Märkus: toodud tööulatuste arvutamisel on võetud aluseks tavatingimused ja detektori paigalduskõrgus 2,5 m, seetõttu on väärtused pelgalt näitlikud. Tööulatus võib ilmast sõltuvalt suurel määral varieeruda.

Kui ARGUS avastab liikumise, lülitab see ringesse ühendatud voolutarbijad sisse. Tegemist võib olla oomiliste tarbijatega (nt 230 V hõõglambid ja halogeenlambid), mahtvuslike tarbijatega (nt elektroonilised trafod) või induktiivtarbijatega (nt induktiivtrafodega madalpinge-halogeenlambid).

Erinevaid ühendusi on kirjeldatud lõigus „Elektrikaabli ühendamine”,

(A)–(F).

i Märkus: ARGUS-t ei sobi kasutada valvesüsteemide koosseisus, kuna see saab toite elektrivõrgust ning vallandab elektrikatkestuste ja -taastumiste korral alarmi, olenemata liikumise registreerimisest (valehäire).

Paigalduskoha valimine

Joonis ②:

- Ⓐ Paigalduskõrgus: vahemikus 2 m ja 3 m, optimaalne 2,5 m, kindlale ja siledale pinnale.
- Ⓑ Kaugus optilistest segajatest: ca 5–6 m
- Ⓒ Kui ühendatud valgusti asub ARGUS-e tegevuspiirkonnas, peab see ARGUS-est vähemalt 5 m kaugusele jääma. Paigaldage valgusti ARGUS-est ülespoole, mitte selle alla. Vastasel korral kasutage valgusti varjamiseks sirme (vaadake lõiku „Eraldiseisvate alade varjamine”).

Optimaalse efektiivsuse saavutamiseks paigaldage ARGUS küljega liikumise suunas (Joonis ③).

ARGUS kuulub kaitseklassi IP 55 ja sobib seetõttu ka välitingimustes kasutamiseks. Et vältida valgustuse sisselülitumist keskkonnamõjude tõttu, on soovitatav ARGUS-t vihma ja vahetu päikesepaiste eest varjata (näiteks mööda läätse alla jooksvad vihmapiisad võivad põhjustada liikumisdetektori aktiveerumise) (Joonis ④).

ARGUS-e süsteemi paigaldamine



Surmava elektrilöögi oht.

ARGUS-e süsteemi võivad paigaldada ja ühendada ainult väljaõppinud elektrikud. Palun tutvuge vastavate asukohariigis kehtivate regulatsioonidega.



Hoiatus: Vale paigaldamise tulemusena võib vesi ARGUS-esse tungida ja seda kahjustada. ARGUS tuleb igal juhul paigaldada selliselt, et kerajas pea jääks allapoole.

Mitme ARGUS-e seadme paigaldamine:

Et jälgitav ala oleks täielikult kaetud, paigaldage liikumisdetektorid nii, et nende tööalad kattuksid osaliselt (Joonis 5).

ARGUS-e paigaldamine lakke:

Joonis 6:

Lakke kinnitamiseks pöörake sensorpead järgmiselt (kui olete pea lõpuni keeranud, muutke pööramise suunda):

- Pöörake sensorpead maksimaalses ulatuses ülespoole (A).
- Pöörake sensorpea kellaosuti liikumise suunas lõppu välja (B).
- Seadke sensorpea õigesse asendisse (C):



Hoiatus: Vale paigaldamise tulemusena võib kondenseeruv vesi ARGUS-t kahjustada.

Juhul kui lagi on kalde all, tuleb ARGUS paigaldada selliselt, et kuppel jääb allapoole. Nii saab kondenseerunud vesi ära voolata. ARGUS-e kaldenurk peab jääma vahemikku 15° kuni 90°, vastasel korral ei ole kaitseklass IP 55 garanteeritud.

ARGUS-e paigaldamine sise- ja välisnurkadesse või fikseeritud torude külge.

Joonis 7: ARGUS-t on võimalik sise- ja välisnurkadesse või fikseeritud torude külge paigaldada Merteni paigaldusklambrit kasutades; toote nr. MTN565291/..92/..93. Ühenduskaabel veetakse seadmesse tagantpoolt, paigaldusklambri kaudu.

ARGUS-e paigaldamine seinakinnituskarpidesse:

Joonis 8:

- 1 Kui soovite vedada ühenduskaablit seadme taha ülaltpoolt, kinnitage seinaklambri külge neli komplektis olevat vahehoidikut.

② Ühenduskaabli vedamine:

tagantpoolt:

- tõmmake kummiümbri (komplektis) (A) eemaldatud isolatsiooniga kaabli ümber.

altpoolt:

- lõigake kummist sisenddetaili (komplektis) (B) kaabli jämedusele vastav ava.
- Paigaldage sisenddetail seinakinnituskarbi külge
- Vedage ühenduskaabel august läbi

③ Kinnitage karp seina külge, kasutades komplektis olevaid kruvisid.

Elektrikaabli ühendamine

 **Märkus:** Varustage ARGUS 16 A automaatse kaitselülitiga

Joonis 9:

- ① Eemaldage ühenduskaabli isolatsioon 14 mm ulatuses.
- ② Ühendage välisjuht klemmi „L” külge.
- ③ Ühendage neutraaljuht klemmi „N” külge.
- ④ Kinnitage ühendatud välisjuht klemmi „” külge.

Teiste tarbijatega „jadaühendamine” on lubatud.

 **Märkus** Induktiivtarbijate, nagu trafode, releede, kontaktorite või luminofoorlampide lülitamisel võivad tekkinud piikimpulsid tarbija uuesti sisse lülitada („alalhoitud valgustuse efekt”). Selliste impulsside vähendamiseks tuleb induktiivtarbijatega paralleelselt ühendada kondensaator (MTN542895).

Paigaldusvõimalused (Joonis 9):

- (A) Alaliselt toitevõrku ühendatud ARGUS:
ARGUS jälgib pidevalt oma tööala.
- (B) Kaheasendilise lülitiga ARGUS:
sõltuvalt lüli asendist kas pidev valgustus või automaatrežiim.
- (C) Lahkkontaktiga ARGUS:
ARGUS on igal ajal töövalmis. Surunupu vajutamisel (vool katkestatakse lühidalt, 2–3 sekundiks) lülitub ARGUS eelseadistatud lülitusperioodiks sisse. Iga uus liikumine pikendab lülituskestust.
- (D) ARGUS-e paralleelseadistus:
Mitu koos töötavat ARGUS-e detektorit võivad lambirühma lülitada tingimusel, et **ühe** detektori maksimaalset lülitusvõimsust ei ületata. Selle saavutamiseks tuleb vähendada detektorite tundlikkust. Tehnilistel ja funktsionaalsetel põhjustel ei soovita me suuremahuliste seadmerühmade moodustamiseks kasutada rohkem kui nelja ARGUS-e detektorit.
- (E) Kaheahelalise lülitiga ARGUS:
sõltuvalt lüli asendist kas automaatne või „väljas” (OFF) režiim. Asendis A lülitab valgusteid ARGUS (automaatrežiim) ja asendis B on valgustid alaliselt sisse lülitatud (manuaalrežiim).
- (F) ARGUS-e paralleelseadistus trepikoja valgustuse taimeriga:
valgustuse lülitab kindlaks perioodiks sisse kas ARGUS või trepikoja taimerlüli.

ARGUS-e pealmise osa paigaldamine

Joonis 10:

- 1 Asetage ARGUS-e pealne osa kinnituskarbi peale ja kinnitage see kahe komplektis oleva kruvi abil (A). Kruvide kinnikeeramisel luuakse automaatselt elektriühendus klemmikarbist kontaktnaastudesse.
- 2 Paigaldage katteplaat vastavalt küljel olevatele markeeringule ja kinnitage vertikaalsuunas lükates (B).

ARGUS-e töölerakendamine

Joonis 11:

- 1 Ühendage toitepinge

Tarbijad lülitatakse sisse ca 10-ks sekundiks või eelseadistatud ajavahemikuks.

Funktsiooniekraan süttib ca 10-ks sekundiks.

Seadistuste muutmine:

Kõiki seadistusi (nagu tundlikkust ja lülituskestust) saab muuta, kasutades ARGUS-e seadistuselemente: need asetsevad kaitsva katteplaadi all. Avamine:

- 1 Lükake katteplaati maksimaalses ulatuses (umbes 5 mm) üles ja eemaldage tõmmates.

ARGUS-e ekraanid ja seadistuselemendid:

Joonis 12:

- A Funktsiooniekraan: süttib liikumise avastamisel
- B Valgusandur: ei tohi olla kaetud
- C Valgustustiheduslüliti seadistamine
- D Lülituskestuse seadistamine

ARGUS-e funktsioonitesti läbiviimine:

- ① Seadistage valgustustiheduslävi (Joonis 12 C) päevarežiimile (päikese kujutis/paremale lõpuni keeratud).
- ② Seadistage lülituskestus (Joonis 12 D) väärtusele 1 s (vasakule lõpuni keeratud).

ARGUS-e tööala seadistamine:

- ① Joonis 13: Pöörake sensorpea jälgitavale alale (kui olete pea lõpuni keeranud, muutke pööramise suunda).
- ② Astuge väljastpoolt sensori tööalasse (Joonis 3) kontrollimaks, kas ARGUS lülitab tarbijad ja funktsiooniekraani sisse nagu peab.

Valgustustihedusläve seadistamine:

See funktsioon (Joonis 12 C) lubab teil määrata väärtuse, millest väiksema valgustustiheduse korral lülituvad tarbijad liikumise avastamisel sisse.

- ① Määrake valgustustiheduslävi (Joonis 14):
 - Paremale lõpuni keeratud (päikese kujutis): päeva ja öö režiim (ca 1000 luksit), kõik tööalas toimuvad liikumised registreeritakse, sõltumata ümbritseva valgustuse tihedusest.
 - Vasakule lõpuni keeratud (kuu kujutis): öörežiim (ca 5 luksit), liikumist registreeritakse ainult pimedal ajal.

Lülituskestuse seadistamine:

See funktsioon (Joonis 12 D) lubab teil määrata, kui kauaks ARGUS-e külge ühendatud tarbijad sisselülitatuks jäävad. Kui ARGUS avastab liikumise, lülitatakse tarbija (nt laevalgusti) sisse ja see püsib ühendatuna määratud lülituskestuse vältel. Iga uus liikumine nullib lülituskestuse.

i **Märkus:** ARGUS ignoreerib valgusandurilt saadavat infot, kui tarbijad on sisse lülitatud. Kui liikumisdetektor ei lülita tarbijaid uuesti välja, on see tõenäoliselt põhjustatud sellest, et ARGUS on vahepeal uusi liikumisi registreerinud ja lülituskestuse korduvalt nullinud.

① Seadistage lülituskestus (Joonis 15):

- Vasakule lõpuni keeratud: lülituskestus ca 1 s
- Paremale lõpuni keeratud: lülituskestus ca 8 min

Eraldiseisvate alade varjamine

Kui ARGUS-e jälgitavasse alasse jäävad segavad objektid, nagu puud, põõsad või valgusallikad, mis võivad juhuslikult lülitusmehhanismi käivitada, võib need varjata komplekti kuuluvate sirmidega (Joonis 16) Asetage sirmid täpselt nende alade (A) kohale, mida soovite varjata, ja suruge need kindlalt sensorpea külge (B).

i **Märkus:** valgusandur (C) ei tohi jääda sirmide poolt kaetuks, kuna sel moel väheneb detektori valgustundlikkus.

Tehnilised andmed



Hoiatus süsteem töötab ainult siinuselise võrgupingega.

Faasjuhtimisega häärmidid ja täisnurk- või trapetspingekõveraga inverterid kahjustavad seadet.

Võrgupinge:	V.V. 230 V \pm 10%, 50 Hz. Varustage ARGUS 16 A automaatse kaitselülitiga.
Max lülitusvool:	16 A, V.V. 230 V, $\cos \phi = 1$
Nimivõimsus:	
Hõõglambid	
V.V. 230 V:	max 2000 W
Halogeenlambid	
V.V. 230 V:	max 1200 W
Luminofoorlambid	
V.V. 230 V:	max 1200 W, kompenseerimata
Mahtvuslik koormus:	max 35 ∞ F
Voolutarbimine:	< 1 W
Jätakuotsakud:	2 x 1,5 mm ² või 2 x 2,5 mm ² välikaablitele, 14 mm isolatsioonieemaldus otstel
Kaabli välidiameter:	max 14,5 mm
Tegevusnurk:	110° (Argus 110) / 220° (Argus 220)
Tegevusulatus:	max 12 m
Tasapindu:	7
Tsoone:	ARGUS 110: 92 tsooni 368 lülitussegmentiga ARGUS 220: 112 tsooni 448 lülitussegmentiga
Minimaalne paigalduskõrgus:	1,7 m
Soovituslik paigalduskõrgus:	2,5 m

Valgusandur:	alaliselt väliselt reguleeritav ca 3–1000 luksi
Lülituskestus:	6 tasemel väliselt seadistatav ca 1 s – ca 8 min
Sensorpea võimalikud asendid	
Seinale paigaldamisel:	9° üles, 24° alla, 12° vasakule/paremale, ± 12° telgmiselt
Lakke paigaldamisel:	4° üles, 29° alla, 25° vasakule/paremale, ± 8,5° telgmiselt
Kaitseklass:	IP 55 kaldenurga 15° kuni 90° juures
Euroopa direktiivid:	Madalpinge direktiiv 73/23/EEC ja EMC (elektromagnetilise ühilduvuse) direktiiv 89/336/EEC

Какво можете да правите с ARGUS 110/220 Basic

ARGUS 110 Basic и ARGUS 220 Basic (наречен по-долу ARGUS) е електронен детектор на движение за външно и вътрешно използване. Той регистрира движещи се източници на топлина като напр. хора, в рамките на определена зона (фигура 1):

- Ⓐ Вътрешна зона на охраняване:
зона на наблюдение 360°, радиус около 4 m.
- Ⓑ Средна зона на охраняване:
ъгъл на наблюдение 110° (ARGUS 110) или 220° (ARGUS 220),
зона на наблюдение около 9 m x 18 m.
- Ⓒ Външна зона на охраняване:
ъгъл на наблюдение 110° (ARGUS 110) или 220° (ARGUS 220),
зона на наблюдение около 12 m x 24 m.

i **Указание:**Посочените обхвати се отнасят за нормални условия при монтажна височина 2,5 m и за това трябва да се възприемат като ориентировъчни стойности. Обхватът може да варира силно в зависимост от времето.

При регистриране на движение ARGUS включва свързания потребител. Това могат да са омични натоварвания (напр. лампи с нажежаема жичка и халогенни лампи 230 V), капацитивни натоварвания (напр. електронни трансформатори) или индуктивни натоварвания (напр. нисковолтови халогенни лампи с индуктивен трансформатор).

Различни варианти на свързване ще намерите в раздел "За електрическа инсталация", Ⓐ – Ⓕ.

i **Указание:**Системата ARGUS **не** е подходяща като елемент от алармена инсталация, тъй като се захранва от мрежата и при спиране и пускане отново на напрежението на мрежата ще задейства свързания алармен сигнал, независимо от движение (фалшива аларма).

Как да изберете мястото на монтажа

Фигура 2:

- Ⓐ Монтажна височина: между 2 m и 3 m, оптимално 2,5 m, върху стабилна и равна повърхност.
- Ⓑ Разстояние от източници на оптични смущения: около 5–6 m
- Ⓒ Ако свързаната лампа се намира в зоната на наблюдение на ARGUS, то разстоянието между ARGUS и лампата трябва да е най-малко 5 m. Монтирайте лампата над ARGUS (не под него). В противен случай трябва да използвате сегментите за засенчване (виж раздел "Как да се изключат отделни зони").

За оптимално регистриране на движение монтирайте ARGUS странично спрямо посоката на движение (фигура 3).

ARGUS има защитен клас IP 55 и е подходящ и за външно използване. За да се избегне включване на осветлението чрез влияния на околната среда, трябва да монтирате ARGUS така, че да е защитен от дъжд и пряка слънчева светлина (напр. капки дъжд, които се стичат по оптичното стъкло могат да доведат до включване на детектора на движение) (фигура 4).

Как да се монтира ARGUS



Опасност за живота от електрически удар.

ARGUS трябва да се монтира и свързва само от професионални електротехници. Съблюдавайте специфичните за страната Ви предписания.



Внимание: При неправилен монтаж може да проникне вода в ARGUS и да го повреди. Монтирайте ARGUS винаги само със сферичната глава надолу.

Монтиране на няколко ARGUS устройства:

За да осигурите пълно наблюдение, позиционирайте отделните детектори на движение така, че техните зони на наблюдение да се препокриват (фигура 5).

Монтиране на ARGUS на тавана:

Фигура 6:

За монтаж на тавана завъртете сензорната глава както следва (сменете посоката на въртене при достигане на упор):

- Завъртете сензорната глава до упор нагоре (A).
- Завъртете сензорната глава по посока на часовниковата стрелка до упор (B).
- Настройване на сензорната глава (C):



Внимание: При неправилен монтаж ARGUS може да се повреди от кондензация.

При наклонени тавани монтирайте ARGUS винаги само със сферичната част надолу, за да може да изтича кондензатната вода.

Монтирайте ARGUS под наклон от 15° до 90°, в противен случай не е гарантиран защитен клас IP 55.

Монтиране на ARGUS във вътрешни и външни ъгли или към фиксирани тръби:

Фигура 7: Със скобата за монтаж Merten арт. № MTN565291/..92/..93 можете да закрепите ARGUS във вътрешни и външни ъгли или към фиксирани тръби. Свързващият кабел можете при това да прекарате отзад през скобата към уреда.

Монтиране на ARGUS в стенна свързочна кутия:

Фигура 8:

- 1 За да прекарате идващ отгоре свързващ кабел зад уреда, поставете четирите доставени дистанционни елемента върху скобата за монтаж.

② Прокарване на свързващия кабел:

отзад:

- поставете приложената гумена втулка (A) върху оголения свързващ кабел.

отдолу:

- срежете приложената гумена вложка (B) в съответствие с дебелината на кабела.
 - Поставете гумената вложка в стенната свързочна кутия.
 - Прибутайте свързващия кабел
- ③ Монтирайте стенната свързочна кутия с приложените винтове.

За електрическа инсталация

 **Указание:** Защитете ARGUS чрез 16 A автоматичен прекъсвач.

Фигура 9:

- ① Свалете 14 mm от изолацията на свързващия кабел.
- ② Поставете фазовия проводник в клемата "L".
- ③ Поставете нулевия проводник в клемата "N".
- ④ Поставете свързания проводник под напрежение в клемата "".

Позволено е свързване към други потребители.

 **Указание** При включване на индуктивни натоварвания като напр. трансформатори, релета, контактори или луминесцентни лампи се създават върхови напрежения, които могат да доведат до повторно включване ("ефект на постоянно светене"). За да намалите тези напрежения включете паралелно към индуктивното натоварване кондензатор (MTN542895).

Възможни видове инсталиране (фигура 9):

- Ⓐ ARGUS е постоянно включен към мрежата:
ARGUS контролира постоянно своята зона на наблюдение.
- Ⓑ ARGUS комбиниран с двупосочен ключ:
в зависимост от позицията на включване - постоянна светлина или автоматичен режим.
- Ⓒ ARGUS в комбинация със спокоен контакт:
ARGUS е винаги готов за работа. Чрез натискане на бутона (енергозахранването е прекъснато за 2–3 секунди) ARGUS се включва за настроен период. Всяко ново движение увеличава продължителността на включване.
- Ⓓ ARGUS паралелно:
Няколко ARGUS устройства, работещи заедно, могат да включат група лампи, ако не се превиши максималната превключвателна способност на **едно** устройство. За тази цел трябва да намалите чувствителността на устройствата. По технически и функционални причини не се препоръчва използването на повече от четири ARGUS устройства в една група.
- Ⓔ ARGUS комбиниран с ключ за две ел. вериги:
в зависимост от позицията на включване - автоматичен режим или "OFF" (изкл.). В позиция А лампата е включена чрез ARGUS (автоматика) и в позиция В непрекъснато (ръчен режим).
- Ⓕ ARGUS паралелно към автоматично осветление за стълбище:
или ARGUS или автоматичното осветление за стълбище включва лампите за определен период от време.

Как да се монтира горната част на ARGUS

Фигура 10:

- 1 Поставете горната част на ARGUS върху свързочната кутия и скрепете с двата налични винта (A). Електрическата връзка от клемната кутия към щифтовете се създава автоматично при завинтване на винтовете.
- 2 Поставете капака на страничните маркировки и го подведете нагоре (B).

Пускане на ARGUS в експлоатация

Фигура 11:

- 1 Включване на захранващото напрежение

Потребителят се включва за около 10 s или за настроен период от време.

Функционалният дисплей свети за около 10 s.

Използване на обслужващи елементи:

Всички настройки като напр. чувствителност и време на включване могат да се направят чрез обслужващите елементи на ARGUS: те се намират защитени под капака. За отваряне:

- 1 Бутнете нагоре капака до упор (около 5 mm) и го извадете.

Индикации и обслужващи елементи на ARGUS:

Фигура 12:

- A Функционален дисплей: светва при всяко разпознаване на движение
- B Светлинен сензор: не трябва да се покрива
- C Настройка на светлинния праг
- D Настройка на продължителността на включване

Настройване на ARGUS за функционално изпитване:

- ① Настройка на светлинния праг (фигура 12 C) за дневен режим на работа (символ слънце/десен упор).
- ② Настройка на продължителността на включване (фигура 12 D) на 1 s (ляв упор).

Настройване на ARGUS:

- ① Фигура 13: Настройване на сензорната глава спрямо зоната на наблюдение (сменете посоката на въртене при достигане на упор).
- ② Влезте от края на зоната на наблюдение към нея (фигура 0), за да проверите, дали ARGUS включва потребителя и функционалния дисплей както е необходимо.

Настройка на светлинния праг:

По този начин (фигура 12 C) можете да настроите безстепенно нивото на светлината на обкръжаващата среда, при която да се регистрират движения и да се извършва включване.

- ① Настройте светлинния праг (фигура 14):
 - Десен упор (символ слънце): Дневен и нощен режим на работа (около 1000 Lux), регистрират се всички движения в зоната на наблюдение, независимо от външната светлина.
 - Ляв упор (символ луна): Нощен режим на работа (около 3 lux), движения се регистрират само на тъмно.

Настройка на продължителността на включване:

По този начин (фигура 12 D) можете да настроите колко дълго да останат включени свързаните към ARGUS потребители. Щом ARGUS регистрира движение, потребителят (напр. осветително тяло на тавана) светва и остава светнат, докато изтече настроеното време. Всяко ново движение стартира наново продължителността на включване.

i **Указание:** ARGUS игнорира след включване на потребителя светлочувствителния ключ. Ако детекторът на движение не изключи отново потребителя, причината е вероятно в това, че ARGUS продължава да регистрира движения и е рестартирал няколкократно продължителността на включване.

- ① Настройте продължителността на включване (фигура 14):
- Ляв упор: продължителност на включване около 1 s
 - Десен упор: продължителност на включване около 8 min

Как да се изключат отделни зони

Ако източници на оптични смущения в зоната на наблюдение на ARGUS като напр. дървета, храсти или светлинни източници предизвикват нежелателно включване на потребител, можете да изключите тези зони като използвате доставените сегменти (фигура 16):

- ① Поставете сегментите точно върху тези зони на сензорната глава (A), които трябва да се изключат от наблюдението и ги натиснете на сензорната глава (B).

i **Указание:** Сензорът за тъмнина C отпред не трябва да се покрива от сегменти, тъй като това би довело до намаляване на светлинната чувствителност.

Технически данни



Внимание Възможна е работа само със синусоидни мрежови напрежения. Димери с фазово управление или инвертори с правоъгълно или трапецовидно напрежение повреждат уреда.

Мрежово напрежение:	AC 230 V \pm 10%, 50 Hz. Защитете ARGUS чрез 16 A автоматичен прекъсвач.
Макс. комутиран ток:	16 A, AC 230 V, $\cos \varphi = 1$
Номинална мощност:	
Лампи с нажежаема жичка AC 230 V:	макс. 2000 W
Халогенни лампи AC 230 V:	макс. 1200 W
Луминесцентни лампи AC 230 V:	макс. 1200 W, некомпенсирани
Капацитивно натоварване:	макс. 35 μ F
Разход на енергия:	< 1 W
Свързващи клеми:	за 2 x 1,5 mm ² или 2 x 2,5 mm ² твърди проводници, дължина на изолиране 14 mm
Външен диаметър на кабел:	макс. 14,5 mm
Зона на наблюдение:	110° (Argus 110) / 220° (Argus 220)
Обхват:	макс. 12 m
Брой нива:	7
Брой зони:	ARGUS 110: 92 зони с 368 сегмента на комутация ARGUS 220: 112 зони с 448 сегмента на комутация
Минимална монтажна височина:	1,7 m

Препоръчителна монтажна височина:	2,5 m
Светлинен сензор:	настройващ се безстепенно отвън около 3–1000 lux
Продължителност на включване:	настройваща се външно на 6 степени около 1 s – около 8 min
Възможни настройки на сензорната глава	
Стенен монтаж:	9° нагоре, 24° надолу, 12° ляво/дясно, ± 12° аксиално
Монтаж на тавана:	4° нагоре, 29° надолу, 25° ляво/дясно, ± 8,5° аксиално
Вид защита:	IP 55 при наклон от 15° до 90°
Директиви на ЕС:	Директива за ниско напрежение 73/23/ ЕИО и директива за електромагнитна поносимост 89/336/ЕИО

Čo môžete robiť so systémom ARGUS 110/220 Basic

ARGUS 110 Basic a ARGUS 220 Basic (ďalej len ARGUS) je elektronický detektor pohybu pre vnútorné a vonkajšie použitie. Zaznamenáva pohybujúce sa zdroje tepla, ako ľudia, v rámci určeného rozsahu snímania (Obrázok 1):

- (A) Vnútorné bezpečnostné pásmo:
uhol snímania 360°, dosah približne 4 m.
- (B) Stredné bezpečnostné pásmo:
Uhol snímania 110° (ARGUS 110) alebo 220° (ARGUS 220),
plocha snímania približne. 9 m x 18 m.
- (C) Vonkajšie bezpečnostné pásmo:
Uhol snímania 110° (ARGUS 110) alebo 220° (ARGUS 220),
plocha snímania približne. 12 m x 24 m.

i **Poznámka:** Uvedené rozpätia sa vzťahujú na priemerné podmienky a montážnu výšku 2,5 m, a preto sa majú brať len ako smerodajné hodnoty. Rozsah môže byť veľmi premenlivý v závislosti od počasia.

ARGUS zapína pripojené spotrebiče po zaznamenaní pohybu. Tieto môžu byť ohmické zát'aže (napr. žiarovky na 230 V alebo halogénové lampy), kapacitné zát'aže (napr. elektronické transformátory) alebo indukčné zát'aže (napr. nízkonapäťové halogénové lampy s indukčným transformátorom).

Rôzne spôsoby zapojenia sú opísané v časti „Ako inštalovať elektrické zapojenie“, (A) – (F).

i **Poznámka:** Systém ARGUS **nie** je vhodný na použitie ako súčasť poplašného systému, pretože je napájaný zo sieťového zdroja a zapne pripojený poplašný signál pri každom výpadku a obnovení prúdu, bez ohľadu na to, či bol zaznamenaný pohyb (falošný poplach).

Ako si vybrať miesto montáže

Obrázok 2:

- (A) Montážna výška: medzi 2 m a 3 m, optimálna výška je 2,5 m na pevnej a rovnej ploche.
- (B) Vzdialenosť od zdrojov optickej interferencie: pribl. 5 až 6 m
- (C) Ak sa svietidlo, ktorého zapínanie má byť riešené, nachádza v oblasti snímania systému ARGUS, medzi ním a svietidlom by mala byť zachovaná vzdialenosť najmenej 5 m. Svietidlo namontujte nad ARGUS, a nie pod neho. V inom prípade použijete priložené segmenty na jeho zatienenie (pozrite časť „Ako maskovať jednotlivé oblasti“).

Pre optimálnu detekciu pohybu montujte ARGUS bokom k smeru pohybu (Obrázok 3).

ARGUS má druh ochrany IP 55, a preto je vhodný na použitie aj vo vonkajších priestoroch. Aby ste zabezpečili, že svetlo sa nezapne dôsledkom vonkajších vplyvov, musíte sa postarať o to, aby ARGUS bol chránený pred dažďom a priamym slnečným svetlom (napríklad dažďové kvapky tečúce po šošovke môžu spôsobiť zapnutie detektoru pohybu) (Obrázok 4).

Ako inštalovať ARGUS



Riziko zásahu elektrickým prúdom.

ARGUS môže inštalovať a zapojiť len kvalifikovaný elektroinštalatér. Všimnite si príslušné nariadenia platné vo vašej krajine.



Upozornenie: Ak sa inštalácia nevykoná správne, do detektoru ARGUS sa môže dostať voda a môže ho poškodiť. Vždy montujte ARGUS guľovou hlavicou smerom dole.

Inštalovanie rôznych zariadení ARGUS:

Na zabezpečenie úplného pokrytia nastavte jednotlivé detektory pohybu tak, aby sa ich priestory snímania prekrývali (Obrázok 5).

Montáž detektora ARGUS na strop:

Obrázok 6:

Pre montáž na stenu otočte snímačovú hlavicu nasledovne (zmeňte smer otáčania, ak ste ho už otočili na doraz):

- Otočte snímačovú hlavicu smerom hore, pokiaľ sa dá (A).
- Otočte snímačovú hlavicu v smere chodu hodinových ručičiek, pokiaľ sa dá (B).
- Nasmerujte snímačovú hlavicu (C):



Upozornenie: V prípade nesprávnej inštalácie sa môže ARGUS poškodiť kondenzovanou vodou.

Ak je strop naklonený, vždy montujte ARGUS guľatou časťou smerom dole tak, aby kondenzovaná voda mohla odteciť.

Namontujte ARGUS v uhle naklonenia medzi 15° a 90°; inak ochrana typu IP 55 nie je zaručená.

Montovanie detektora ARGUS na vnútorné/vonkajšie rohy alebo na upevnené rúry.

Obrázok 7: Detektor ARGUS môžete pripevniť na vnútorné/vonkajšie rohy alebo na upevnené rúry pomocou inštalačnej konzoly, číslo výrobku MTN565291/..92/..93. Pripájací kábel je možné zapojiť do zariadenia odzadu cez inštalačnú konzolu.

Montáž detektora ARGUS do rozvodných skriniek:

Obrázok 8:

- ① Pre zavedenie pripájacieho kábla do zadnej časti zariadenia zvrchu pripevnite štyri priložené rozperky na inštalačnú konzolu.

② Zapojte pripájací kábel:

odzadu:

- natlačte priložené gumené manžety (A) na obnažený pripájací kábel.

odspodu:

- odrežte priloženú gumenú vložku (B) podľa hrúbky kábla.
- Zasuňte gumenú vložku do rozvodnej skrinky
- Pretlačte pripájací kábel

③ Namontujte rozvodnú skrinku s použitím priložených skrutiek.

Ako inštalovať elektrické pripojenie

i **Poznámka:** Poistite ARGUS použitím 16 A automatického prerušovača obvodu

Obrázok 9:

- ① Odstráňte izoláciu prípojného kábla v dĺžke 14 mm.
- ② Zasuňte vonkajší vodič do koncovky „L“.
- ③ Zasuňte neutrálny vodič do koncovky „N“.
- ④ Zasuňte pripojený vonkajší vodič do koncovky „“.

„Prepojenie“ k ostatným spotrebičom je povolené.

i **Poznámka** V prípade prepínania indukčných spotrebičov, ako transformátory, relé, stýkače alebo fluorescenčné lampy, sa môžu vyskytnúť ihlové impulzy, čo môže viesť k opätovnému zapnutiu spotrebiča („efekt udržaného osvetlenia“). Na zníženie týchto ihlových impulzov zapojte paralelne s indukčným spotrebičom kondenzátor (MTN542895).

Inštalračné možnosti (Obrázok 9):

- Ⓐ ARGUS trvalo pripojený do siete:
ARGUS monitoruje svoje okolie nepretržite.
- Ⓑ ARGUS v kombinácii s dvojcestným spínačom:
v závislosti od polohy spínača buď režim udržiavaného svetla,
alebo automatický režim.
- Ⓒ ARGUS v kombinácii s vypínacím kontaktom:
ARGUS je vřdy pripravený k prevádzke. Stlačením tlačidla (prúd
sa jednoducho odpojený na 2- 3 sekundy) sa ARGUS zapne na
nastavenú dobu. Každý ďalší pohyb zvyšuje dobu zapnutia.
- Ⓓ ARGUS v paralelnom zapojení:
rôzne zariadenia ARGUS pracujúce spolu môžu zapínať skupinu
lámp, pod podmienkou, že sa neprekročí maximálna spínacia
kapacita **jedného** zariadenia. Na dosiahnutie tohto musíte znížiť
citlivosť zariadení. Z technických a funkčných dôvodov
neodporúčame vytvorenie väčších skupín zariadení používajúce
viac ako 4 zariadenia ARGUS.
- Ⓔ ARGUS v kombinácii s dvojvodovým spínačom:
v závislosti od polohy spínača buď automatický režim, alebo
vypnutý stav. V polohe A svietidlo zapne detektor ARGUS
(automaticky) a v polohe B je zapnuté trvale (manuálne).
- Ⓕ ARGUS zapojený paralelne s chodbovým časovým spínačom:
buď ARGUS alebo chodbový časový spínač zapína svietidlá na
určitú dobu.

Ako inštalovať hornú časť ARGUS

Obrázok 10:

- 1 Umiestnite hornú časť ARGUS na inštalačnú skrinku a pripevnite ju pomocou priložených dvoch skrutiek (A). Elektrické pripojenie od pripojovacej skrinky ku kolíkom sa vytvorí automaticky po utiahnutí skrutiek.
- 2 Umiestnite kryciu dosku na označeniach na boku a nasmerujte ju nahor (B).

Ako uviesť ARGUS do prevádzky

Obrázok 11:

- 1 Pripojenie zdrojového napätia

Spotrebič sa zapne na pribl. 10 s alebo na nastavenú dobu.

Displej funkcií sa rozsvieti na pribl. 10 s.

Používanie ovládacích prvkov:

Všetky nastavenia, ako citlivosť a doba zapnutia, sa dajú nastaviť pomocou ovládacích prvkov: tieto sa nachádzajú pod ochranným krytom. Pre otvorenie:

- 1 Zdvihnite kryt na doraz (asi 5 mm) a vytiahnite ho.

Displeje a ovládacie jednotky systému ARGUS:

Obrázok 12:

- A Displej funkcií: rozsvieti sa pri každom zaznamenaní pohybu
- B Snímač jasu: nesmie byť zakrytý
- C Nastavenie hraničnej hodnoty jasu
- D Nastavenie doby zapnutia

Nastavenie systému ARGUS pre test funkčnosti:

- ① Nastavte hraničnú hodnotu jasu (Obrázok 12Ⓒ) pre dennú prevádzku (symbol slnka/pravý doraz).
- ② Nastavte dobu zapnutia (Obrázok 12Ⓓ) na 1 s (ľavý doraz).

Nasmerovanie systému ARGUS:

- ① Obrázok 13: Nasmerujte snímačovú hlavicu na oblasť, ktorá má byť monitorovaná (zmeňte smer otáčania, ak ste ju otočili na doraz).
- ② Vstúpte z kraja priestoru snímania do jeho vnútra (Obrázok 14), by ste skontrolovali, či ARGUS zapne spotrebič a displej funkcií podľa požiadaviek.

Nastavenie hraničnej hodnoty jasu:

Tu (Obrázok 12Ⓒ) môžete plynule nastaviť úroveň jasu okolia, pri ktorom má byť snímaný pohyb a aktivované zapínanie.

- ① Nastavte hraničnú hodnotu jasu (Obrázok 14):
 - Pravý doraz (symbol slnka): Denná a nočná prevádzka (približne 1000 luxov), všetky pohyby v oblasti snímania budú zaznamenané, nezávisle od vonkajšieho jasu.
 - Ľavý doraz (symbol mesiaca): Nočná prevádzka (približne 3 luxy), pohyby budú zaznamenané len po zotmení.

Nastavenie doby zapnutia:

Tu (Obrázok 12Ⓓ) môžete nastaviť, ako dlho má spotrebič pripojený k systému ARGUS zostať zapnutý. Ak ARGUS zaznamená pohyb, spotrebič (napr. stropné svietidlo) sa zapne a zostane zapnutý, až kým uplynie nastavený čas. Každý ďalší pohyb znovu začne dobu zapnutia.

i **Poznámka:** ARGUS ignoruje svetlocitlivé prepínanie po zapnutí spotrebiča. Ak detektor pohybu znovu nevypne spotrebič, dôvodom je pravdepodobne to, že ARGUS zaznamenal ďalšie pohyby a niekoľkokrát znovu začal dobu zapnutia.

- ① Nastavenie doby zapnutia (Obrázok 19):
- Ľavý doraz: doba zapnutia približne 1 s
 - Pravý doraz: doba zapnutia približne 8 min.

Ako zakryť jednotlivé oblasti

Ak v priestore sledovanom systémom ARGUS sa nachádzajú zdroje interferencie, napr. stromy, kríky alebo zdroje svetla a tieto náhodne aktivujú zapnutie spotrebiča, môžete zakryť tieto oblasti dodanými segmentmi (Obrázok 16):

- ① Umiestnite vložky presne na tie miesta snímačovej hlavice (A), ktoré majú byť zakryté pred detekciou a vtačte ich pevne na snímačovú hlavicu (B).

i **Poznámka:** Senzor zotmenia C v prednej časti nesmie byť zakrytý segmentmi, pretože to znižuje svetelnú citlivosť.

Technické údaje



Upozornenie Prevádzka je možná len na sínusové sieťové napätie. Fázové regulátory alebo prevodníky s obdĺžnikovým alebo lichobežníkovým priebehom napätia poškodzujú zariadenie.

Sieťové napätie:	AC 230 V $\pm 10\%$, 50 Hz. Poistite ARGUS použitím 16 A automatického prerušovača obvodu.
Max. spínací prúd:	16 A, AC 230 V, $\cos \varphi = 1$
Menovitá kapacita:	
Žiarovky	
AC 230 V:	max. 2000 W
Halogénové lampy	
AC 230 V:	max. 1200 W
Fluorescenčné lampy	
AC 230 V:	max. 1200 W, nekompenzované
Kapacitná zát'až:	max. 35 μF
Príkon:	< 1 W
Pripájacie koncovky:	pre 2 x 1,5 mm ² alebo 2 x 2,5 mm ² neohybný vodič, obnažená dĺžka 14 mm
Vonkajší priemer kábla:	max. 14,5 mm
Oblasť snímania:	110° (Argus 110) / 220° (Argus 220)
Dosah:	max. 12 m
Počet úrovní:	7
Počet pásiem:	ARGUS 110: 92 zón s 368 prepínacími segmentmi ARGUS 220: 112 zón s 448 prepínacími segmentmi
Minimálna montážna výška:	1,7 m
Odporúčaná montážna výška:	2,5 m

Snímač svetla:	plynule nastaviteľný externe pribl. 3 až 1000 luxov,
Doba zapnutia:	je možné nastaviť externe na 6 úrovniach pribl. 1 s až pribl. 8 min
Možné nastavenia pre snímačovú hlavicu	
Montáž na stenu:	9° hore, 24° dole, 12° doľava/doprava, ± 12° axiálne
Montáž na strop:	4° hore, 29° dole, 25° doľava/doprava, ± 8,5° axiálne
Typ ochrany:	IP 55 pri uhle sklonu od 15° do 90°
Smernice EÚ:	Smernica 73/23/EHS pre nízke napätia a smernica 89/336/EHS o elektromagnetickej kompatibilite (EMC)