

Tehnisko datu lapa

Gredzenblīve savienojuma PG vītnei

Art.-Nr. 2030217



Gredzenblīve savienojuma vītnei, līdzīga 9. daļai, DIN 46320, izmēri daļēji atšķiras materiāla un funkciju atšķirību dēļ, piemērota visu veidu plastmasas ievadiem ar PG savienojuma vītņi atb. DIN 40430. Gredzenblīvju iekšējais diametrs ir izvēlēts tā, lai gredzenblīves varētu iemontēt iepriekš un tās nevarētu izkrist.



PE Polietilēns

Pamatdati

Art.-Nr.	2030217
Tips	107 F PG21 PE
Apzīmējums 1	Vītnes blīvejuma gredzens
Dimensija	PG21
Materiāls	Polietilēns
Materiāla saīsinājums	PE
Mazākā VK vienība (VG)	100,00 gab.
Svars	0,05 kg/100 gab.

Tehniskie dati

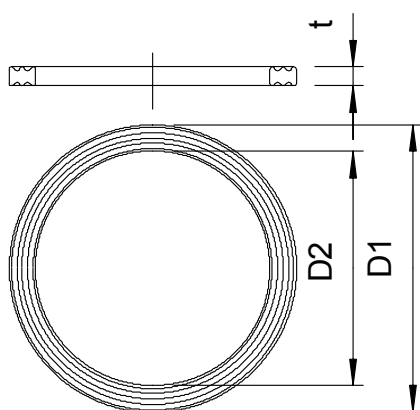

Izmērs D1	34,00 mm
Izmērs D2	27,50 mm
Izmērs t	2,20 mm
Izpildījums	Plakanblīve
Ārējais diametrs	34,00 mm
Iekšējais diametrs	27,50 mm
vītnes izmēram PG	21,00
Izmērs	Pg 21 mm
Nesatur halogēnus	<input checked="" type="checkbox"/>
Biezums	2,20 mm